

Instrukcja obsługi i montażu piłkarzyków LIVERPOOL



Przed rozpoczęciem składania stołu należy zapoznać się z niniejszą instrukcją obsługi !!!

Podczas składania należy postępować zgodnie ze wskazówkami oraz schematami montażowymi.

Stół należy składać z pomocą minimum jednej osoby.

Zaleca się składać stół nie przerywając, od początku do końca.

Instrukcja składania stołu została podzielona na etapy.

Jednocześnie należy wykonywać czynności jednego etapu.

Dopiero po skończeniu bieżącego etapu należy rozpocząć kolejny.

W instrukcji zawarte są schematy montażowe, które są pomocne przy składaniu stołu.

Sprawdź sposób ustawienia poszczególnych elementów stołu, korzystając ze schematów montażowych.

Stół, po pełnym złożeniu, musi być raz w tygodniu sprawdzony.

Śruby oraz nakrętki mogą ulec poluzowaniu, podobnie jak mocowania oraz regulacje dlatego też podczas montażu zaleca się użyć kleju do gwintów w miejscach połączeń skręcanych. Powyższe elementy są najbardziej narażone na zużycie.

Niektóre elementy względem instrukcji mogą być już wstępnie zmontowane, bądź w wyniku udoskonaleń producenta wyeliminowane.

KONSERWACJA

Do czyszczenia używaj miękkiej, wilgotnej, bawełnianej szmatki.

Przed każdym użyciem stół powinien być sprawdzony, czy jest stabilny (czy nie ma luzów), czy są wszystkie części, czy nie ma elementów zużytych.

W razie jakichkolwiek wątpliwości należy skontaktować się z serwisem.



Jeśli istnieją jakiegokolwiek wątpliwości, należy wymienić podejrzane części na nowe, oryginalne.





WYKAZ CZĘŚCI

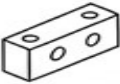
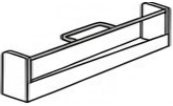
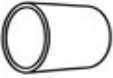
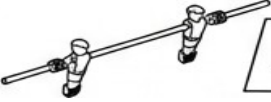

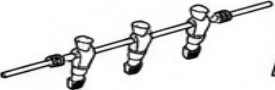
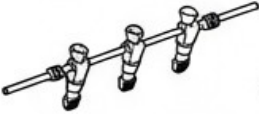
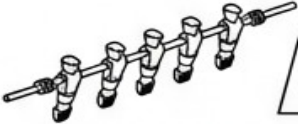
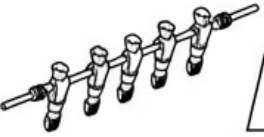
		OPIS	Ilość
		Pręt korpusu 6 mm x 755 mm	2
		Nakrętka 6 mm	4
		Śruba/Trzpień 8 mm x 55 mm	12
		Śruba/Trzpień 8 mm x 55 mm	4
		Podkładka 8 mm, czarna	12
		Śruba z łbem krzyżowym	16
		Podkładka 6 mm x 13 x 2, czarna	16
		Śruba z łbem płaskim 38 mm	12
		Śruba z łbem płaskim 38 mm (wkręt)	4
		Śruba/Trzpień 6 mm x 45 mm	16
		Śruba z łbem płaskim 16 mm, czarna	22
		Śruba z łbem płaskim 24 mm	16
			4

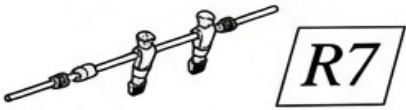
 	Podkładka 6 mm	
 	Kątownik	4
 	Panele boczne	2
 	Panele końcowe (czołowe)	2
 	Pole gry	1
 	Noga	2
 	Noga	2
 	Poprzeczki wzmacniające nogi	2
 	Poprzeczki wzmacniające nogi	2
 	Wspornik pola gry	2
 	Miseczka wlotu piłki	2
 	Licznik bramek	2

 P11	Uchwyt / Rączka	8
 P12	Podpora pola gry	8
 P13	Bramka	2
 P14	Nakładki ochronne na końce prętów	8
 R1	Drażek z 2 zawodnikami gospodarzy	1
 R2	Drażek z 2 zawodnikami gości	1
 R3	Drażek z 3 zawodnikami gospodarzy	1
 R4	Drażek z 3 zawodnikami gości	1
 R5	Drażek z 5 zawodnikami gospodarzy	1
 R6	Drażek z 5 zawodnikami gości	1

	Drażek z bramkarzem gospodarzy	1
	Drażek z bramkarzem gości	1
	Liczba i rodzaj piłek może się różnić w zależności od oferty sprzedawcy	2
	Klucz imbusowy	1
	Gumowy odbojnik	16

INSTRUKCJA MONTAŻU PIŁKARZYKÓW

UWAGA: Do montażu zalecane są 2 osoby dorosłe.

1. Wybierz czyste i równe miejsce, aby rozpocząć montaż piłkarzyków. Zalecamy montaż stołu na dywanie lub kartonie, aby chronić części podczas składania.
2. Połóż panel boczny **P1** górną stroną do dołu, stroną fornirowaną (okleiną) na zewnątrz, tak jak pokazano na rysunku. Wsuń odpowiednie pręty z zawodnikami (patrz lista części) przez należące do nich łożyska w panelach bocznych, zgodnie z ilustracją.
3. Umieść pole gry **P3** w rowku paneli bocznych, tak jak pokazano na rysunku.
4. Gdy pole gry zostanie osadzone, umieść wsporniki pola gry **P8** pod polem gry, wsuń je przez panele boczne, a następnie przez prowadnice wsporników. Zabezpiecz pręty za pomocą nakrętek **H2** i podkładek **H15**, jak pokazano na rysunku. Następnie mocno dokręć wszystkie śruby.

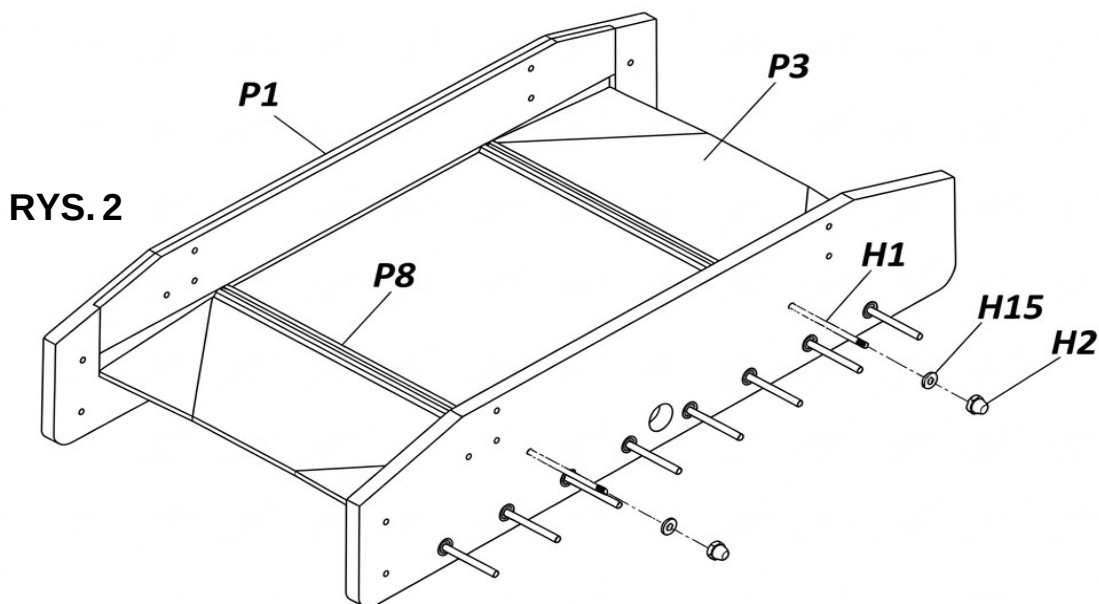
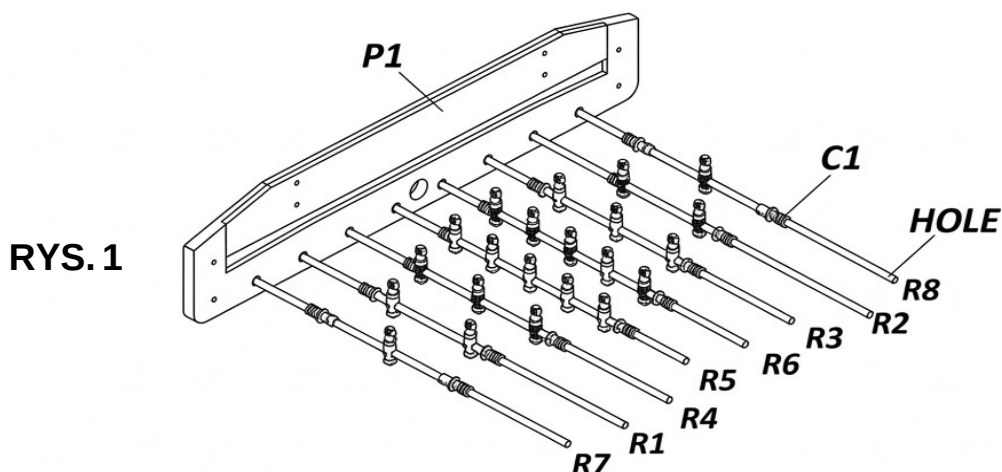

5. Wsuń elementy końcowe **P2** między panele boczne i zamocuj je za pomocą śrub **H3** oraz podkładek **H6**. Upewnij się, że narożniki są ustawione względem siebie pod kątem prostym, aby uniknąć uszkodzenia pola gry.
6. Przymocuj pole gry do elementów końcowych za pomocą śrub **H9**. Użyj dwóch śrub **H14**, aby przykręcić klocki **P12** do paneli bocznych.
7. Następnie przymocuj łącznik piłek **P13** do elementów końcowych **P2** za pomocą krótkich śrub **H12**.

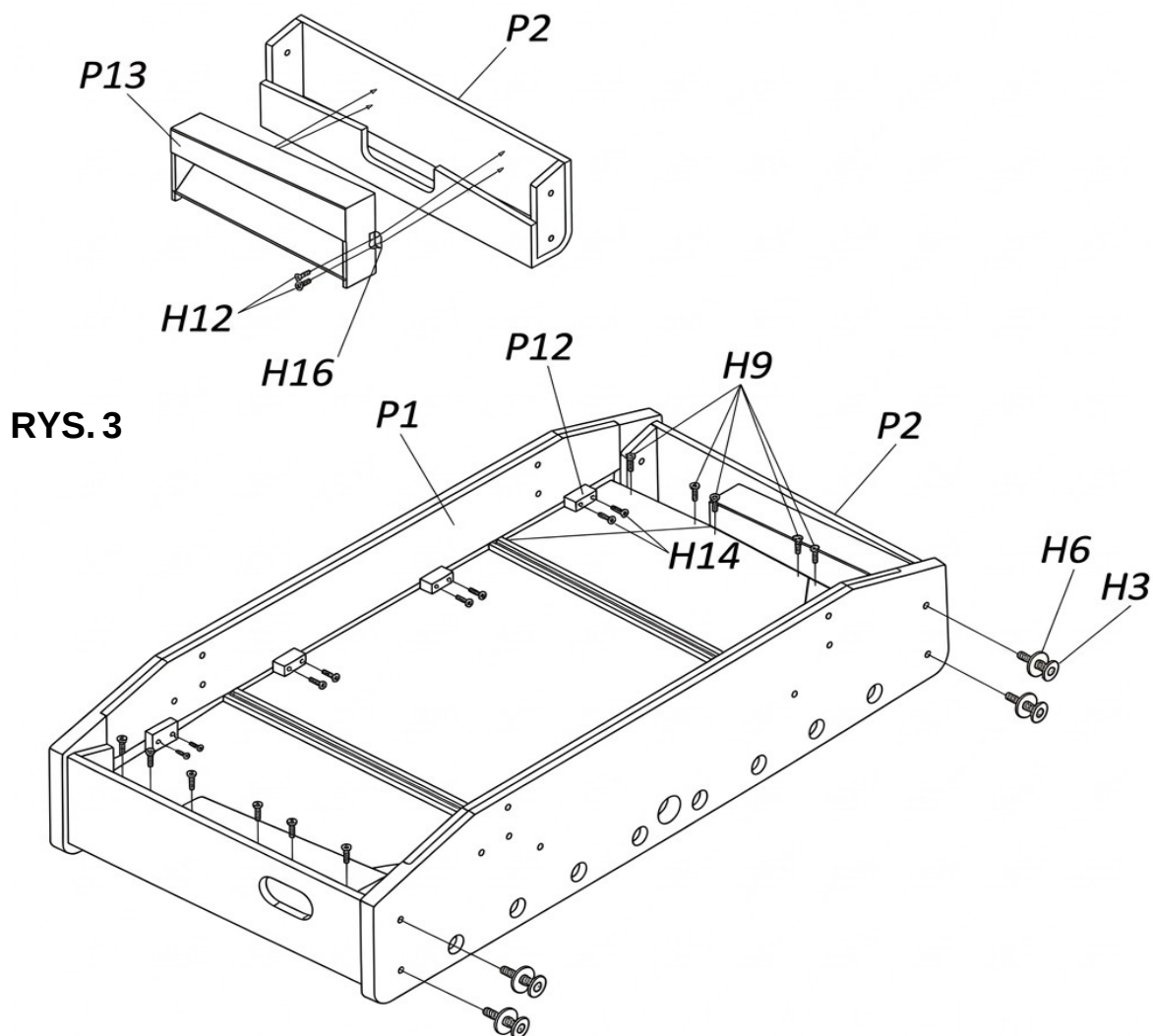

8. Zamocuj poprzeczkę nóg **P7** pomiędzy nogami **P5**, a następnie umieść elementy **H7** w poprzeczce **P7**. Następnie użyj śrub **H11** i podkładek **H8**, aby je zamocować.
9. Zamocuj poprzeczkę nóg **P6** pomiędzy nogami **P4**, a następnie umieść elementy **H7** w poprzeczce **P6**. Następnie użyj śrub **H11** i podkładek **H8**, aby je zamocować.

RYS. 4

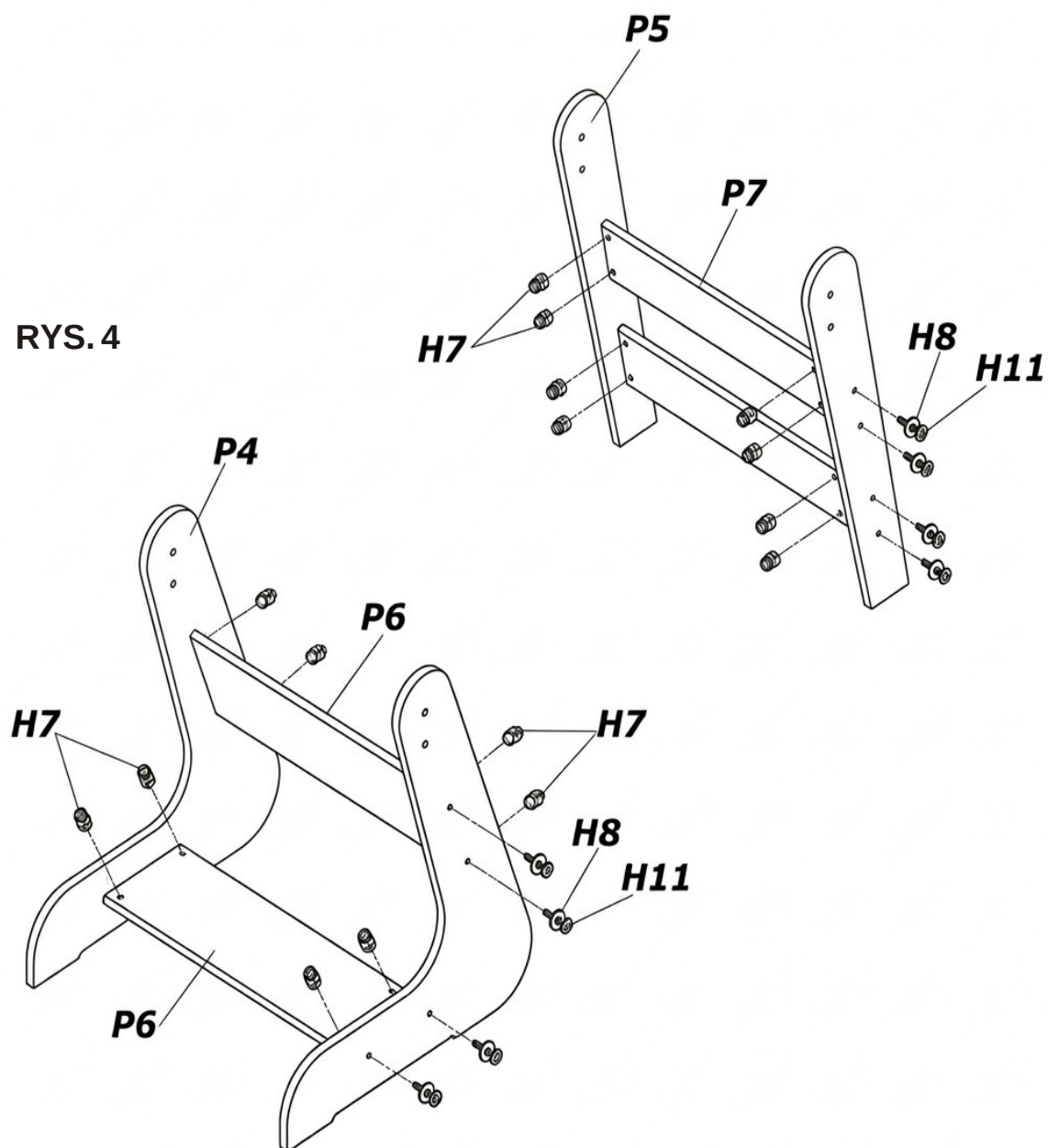

10. Przymocuj nogę **P4** do panelu bocznego **P1** za pomocą śrub **H3** i podkładek **H6**, a następnie użyj śrub **H5**, aby zamocować ją tak, jak pokazano na rysunku.
11. Przymocuj nogę **P5** do panelu bocznego **P1** za pomocą śrub **H3** i podkładek **H6**, a następnie użyj śrub **H5**, aby zamocować ją tak, jak pokazano na rysunku.

RYS. 5

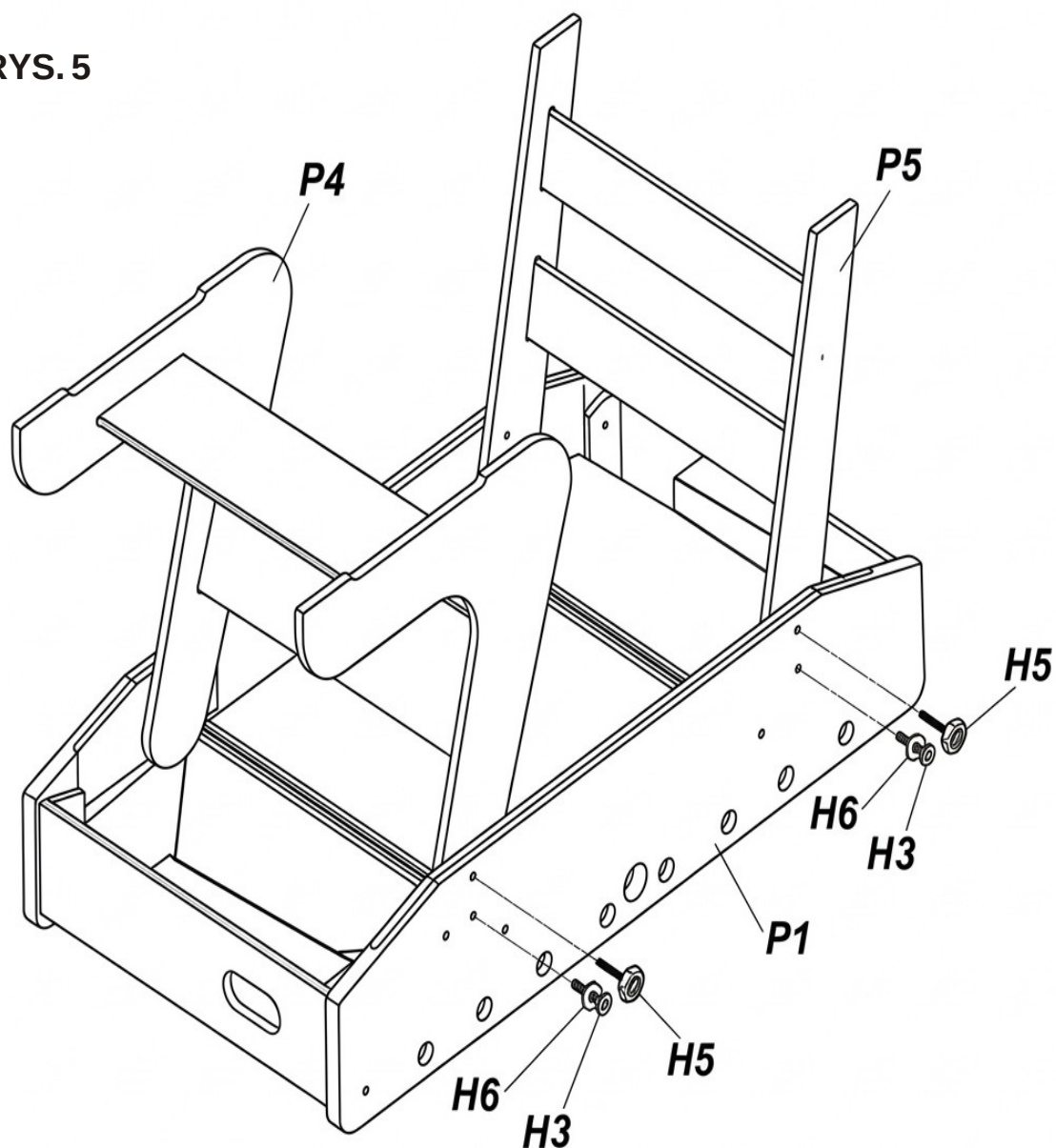

12. Zamocuj liczniki punktów **P10** na elementach końcowych za pomocą śrub **H10**, tak jak pokazano na rysunku.
13. Zamocuj wlot piłki **P9** w środkowej części panelu bocznego za pomocą 3 śrub **H12**.
14. Umieść 8 **uchwyty** **P11** na końcach drążków. Kropla mydła w płynie pomoże wsunąć je na drążek.

RYS. 6

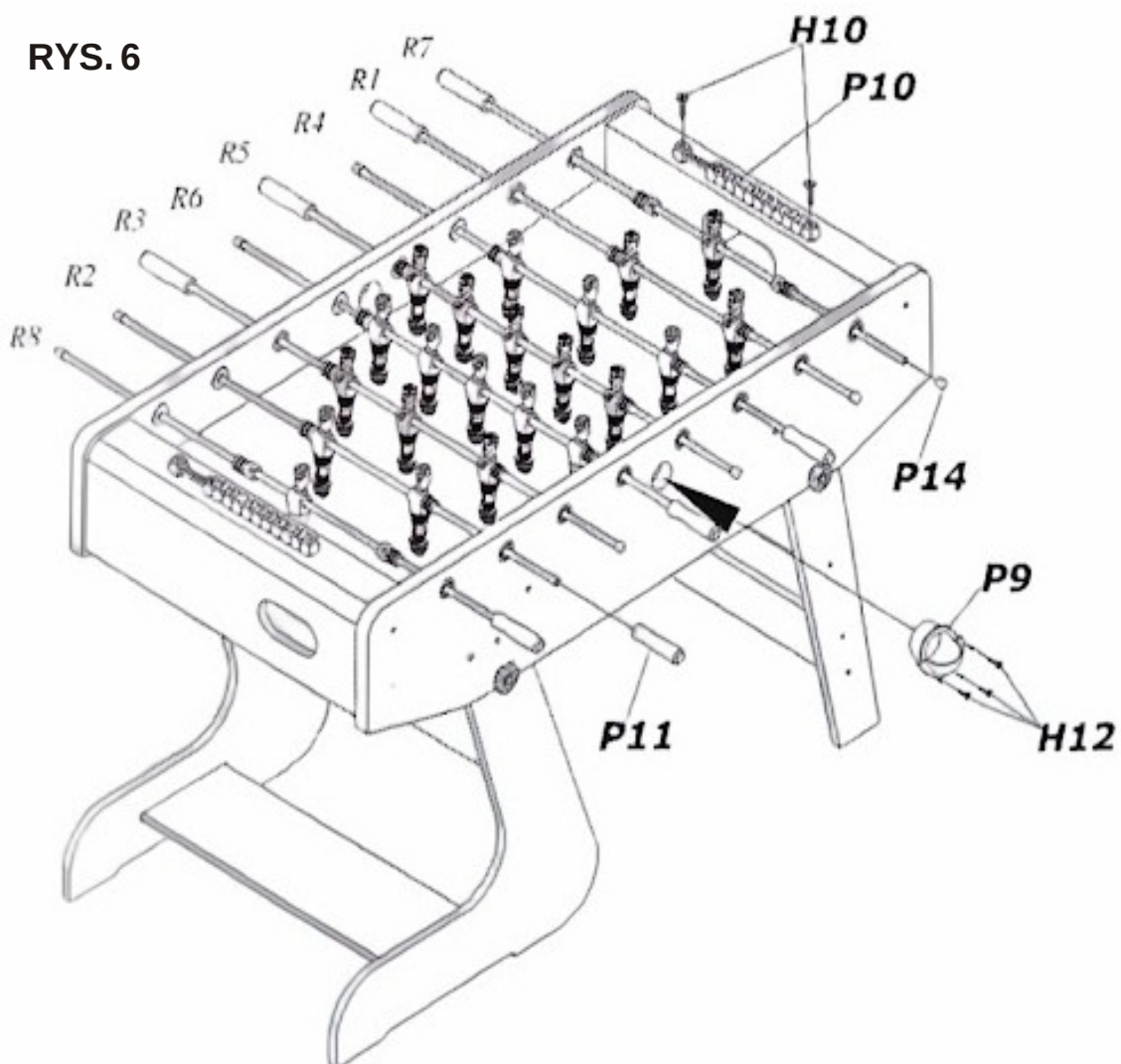

15. Aby złożyć stół, należy poluzować sworzeń **H5**.
16. Zamocuj sworzeń **H5** w sposób pokazany poniżej, aby przechować stół.
17. Stół jest teraz całkowicie zmontowany. Prosimy o zachowanie instrukcji montażu do wykorzystania w przyszłości.

RYS. 7

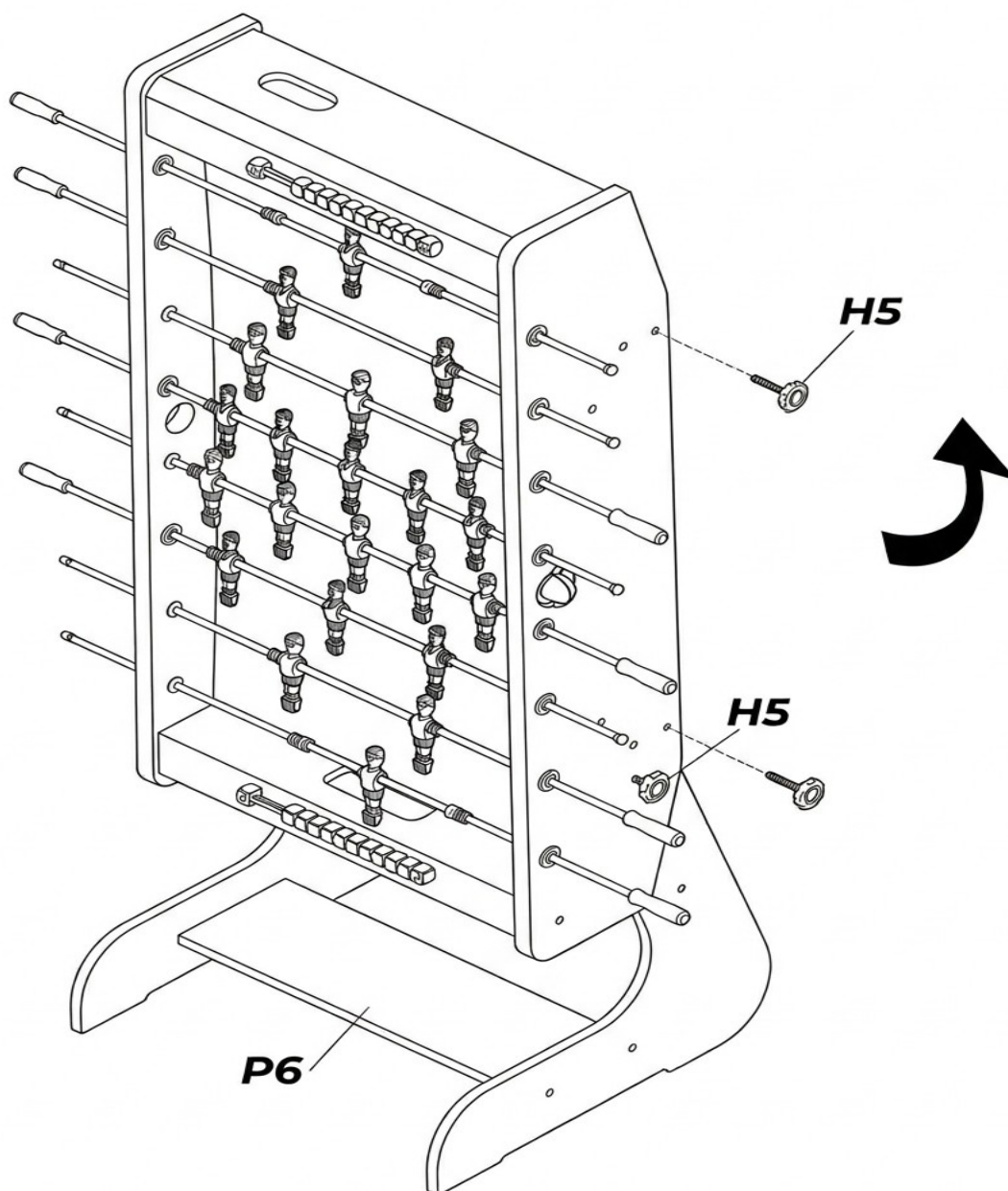

Uwagi:

Gdy stół znajduje się w pozycji pionowej, drążek bramkarza musi znajdować się w Twojej lewej ręce, patrząc od strony, po której stoisz.

Upewnij się, że drążki są prawidłowo zamontowane przed założeniem uchwytów. Uchwyty są trudne do usunięcia po nasunięciu ich na drążki.

Jeśli drążki nie przesuwają się łatwo przez łożyska kulkowe, możesz nanieść zalecany środek smarujący na czystą szmatkę i przetrzeć nim drążki, aby nadać im lepszy poślizg.

Jeśli to nie pomoże, przyczyną może być to, że stół nie trzyma kątów prostych. Poluzuj śruby na płytach bocznych i nogach, aby na nowo ustawić stół. Po prawidłowym wyrównaniu stołu dokręć śruby z powrotem.

Jeśli pole gry jest wygięte, możesz poluzować drążki nośne korpusu, aby odprężyć pole gry.

Pileczki do gry nie są przeznaczone dla dzieci poniżej 3 roku życia.

PIELĘGNACJA I UŻYTKOWANIE STOŁU

1. Zwiększ poślizg drążków, używając np. politory do mebli, sprayu silikonowego lub oleju do mechanizmów precyzyjnych.
2. Nanieś spray do mebli na czystą, miękką szmatkę i wyczyść nią całą powierzchnię zewnętrzną stołu.
3. Ten produkt jest przeznaczony wyłącznie do użytku wewnątrz pomieszczeń.
4. Prosimy nie siadać na stole, nie wspinać się na niego ani nie opierać się o niego.
5. Prosimy nie ciągnąć za stół, aby go przesunąć, ponieważ może to uszkodzić nogi.