

## Płyta szklano-ceramiczna



Gratulujemy zakupu płyty kuchennej w naszej firmie. Aby mieć pewność, że deska będzie Ci sprawiała radość przez długi czas i spełni Twoje oczekiwania, przed użyciem przeczytaj poniższą instrukcję i zachowaj ją do późniejszego wykorzystania. Jeśli pożyczasz lub oddajesz płytę grzewczą komuś, zawsze przekazuj ją wraz z niniejszą instrukcją.

Produkt nie jest przeznaczony do użytku komercyjnego.

- Po rozpakowaniu urządzenia należy upewnić się, że jest ono nienaruszone i nie uległo uszkodzeniu podczas transportu.
- Przed podłączeniem urządzenia należy upewnić się, że jego napięcie znamionowe jest zgodne z napięciem w sieci zasilania.
- Podłączenie do dobrego uziemienia jest niezbędne i obowiązkowe. • Wszelkie modyfikacje instalacji elektrycznej domu może wykonywać wyłącznie wykwalifikowany elektryk. Niedostosowanie się do tej instrukcji może skutkować porażeniem prądem lub śmiercią.
- Nieprawidłowy montaż urządzenia może spowodować unieważnienie gwarancji. • Jeżeli po rozpakowaniu płyta grzewcza wykazuje jakiegokolwiek wady, nie należy jej nigdy uruchamiać i należy natychmiast skontaktować się ze sklepem. Dalsze korzystanie z płyty grzewczej może skutkować obrażeniami ciała lub uszkodzeniem mienia, za które dostawca nie ponosi odpowiedzialności. • Zawsze podłączaj płytę grzewczą zgodnie z instrukcją, aby mieć pewność, że zawsze będzie działać prawidłowo. • Urządzenie przeznaczone jest wyłącznie do użytku domowego. Nie należy używać urządzenia do celów innych niż te, do których jest przeznaczone. • Należy zachować szczególną ostrożność, gdy z płyty kuchennej korzystają dzieci lub przebywają w jej pobliżu dorośli.
- Jeśli płyta grzewcza znajduje się w miejscu dostępnym dla dzieci, konieczne jest, aby dzieci były cały czas pod nadzorem. Nadzór i niedopuszczanie, aby dzieci bawiły się kuchenką.
- Przed czyszczeniem, konserwacją lub pakowaniem płyty kuchennej należy odłączyć ją od gniazdka i pozostawić do ostrożnego ostygnięcia.
- Nie gotuj na popękanej lub uszkodzonej powierzchni. Jeśli płyta grzewcza ulegnie uszkodzeniu lub pęknięciu, należy natychmiast wyłączyć urządzenie i skontaktować się z wykwalifikowanym elektrykiem. • Podczas użytkowania dostępne części urządzenia nagrzewają się i mogą powodować oparzenia.
- Nie dopuszczaj do kontaktu ciała, odzieży lub innych przedmiotów (poza odpowiednimi naczyniami kuchennymi) ze szklano-ceramicznym urządzeniem.
- Nie pozostawiaj żadnych przedmiotów ani naczyń na urządzeniu. • Nigdy nie umieszczaj na urządzeniu materiałów ani przedmiotów łatwopalnych. • Nigdy nie używaj urządzenia do ogrzewania pomieszczenia. • Urządzenie przeznaczone jest wyłącznie do użytku domowego.

- 1. Tylna prawa płyta grzewcza: 1800 W 2.
- Przednia prawa / tylna lewa płyta grzewcza: 1200 W 3. Panel sterowania 4. Przednia lewa płyta grzewcza: 850 / 1700 / 2400 W 5. Środkowe płyty grzewcze: 1100 / 2000 W



- 1. Wyświetlacz strefy grzewczej 2.
- Sterowanie mocą/timerem 3. Sterowanie blokadą bezpieczeństwa 4. Sterowanie włączaniem/wyłączaniem 5. Sterowanie zwiększeniem mocy

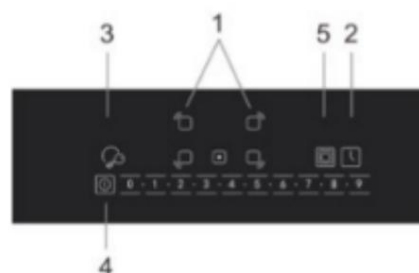

Elementy sterujące są dotykowe, więc nie trzeba ich naciskać.

- Użyj koniuszka palca. • Za każdym razem, gdy zostanie wykryte dotknięcie, rozlegnie się sygnał dźwiękowy.
- Upewnij się, że elementy sterujące są zawsze czyste i suche oraz że nie są dotykane przez osoby postronne. żaden przedmiot ani tkanina.

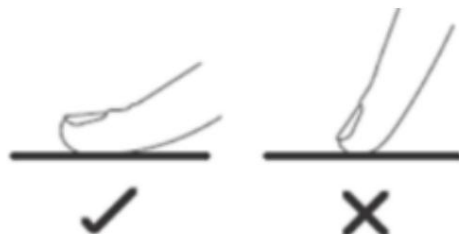

Wybierz poziom gotowania, dotykając przycisku „ ” lub „ ”. Poziom gotowania można zmienić w dowolnym momencie gotowania.



Wyłącz całą płytę grzejną dotykając przycisku WŁ./WYŁ.



Nie używaj naczyń kuchennych z ostrymi krawędziami lub zaokrąglonym dnem.



Upewnij się, że dno naczynia jest gładkie, że leży płasko na płycie grzewczej i że ma taki sam rozmiar jak pole grzewcze. Zawsze umieszczaj patelnię na środku strefy gotowania.

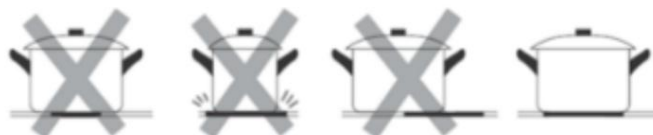

Zawsze podnoś garnki z kuchenki i nie naciskaj na nie, ponieważ może to zarysować szkło.



Wybierz ustawienie grzania za pomocą pokrętki „0-9”.

Jeżeli w ciągu 5 sekund nie wybierzesz żadnego poziomu mocy grzania, płyta wyłączy się.

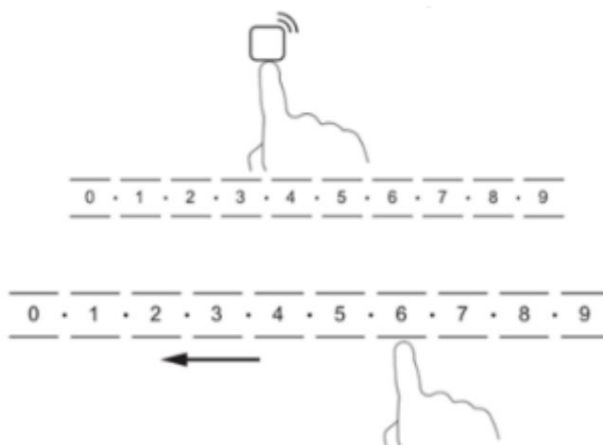

Wyłącz całą płytę grzejną dotykając przycisku WŁ./WYŁ.



Instalacja:

1. Wytnij powierzchnię roboczą zgodnie z wymiarami podanymi na rysunku.
2. Minimalna odległość wokół otworu, umożliwiającą montaż i użytkowanie, wynosi 50 mm.
3. Upewnij się, że grubość powierzchni roboczej wynosi co najmniej 30 mm.
4. Wybierz materiał odporny na ciepło, aby uniknąć odkształceń powierzchni roboczej spowodowane promieniowaniem cieplnym.

A=480 mm  
B=710 mm  
C=50 mm (min.)  
D=50 mm (min.)  
E=50 mm (min.)  
F=50 mm (min.)

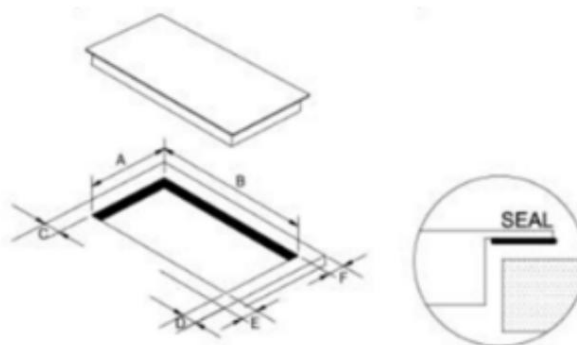

5. Płytę grzewczą należy umieścić poziomo.

A=50 mm (min.)  
B=50 mm (min.)

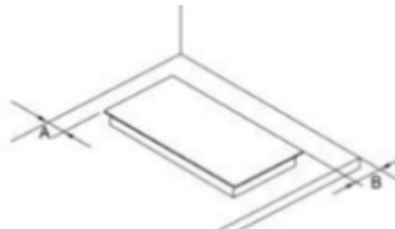

6. W każdym przypadku należy upewnić się, że płyta kuchenna jest dobrze wentylowana i że wlot i wylot powietrza nie są zablokowane.
7. Minimalna odległość między płytą grzewczą a szafką na naczynia wynosi 1,5 m.
8. Nad płytą kuchenną powinna znajdować się wolna przestrzeń co najmniej 76 cm.

A=760 mm  
B=50 mm (min.)  
C=30 mm (min.)

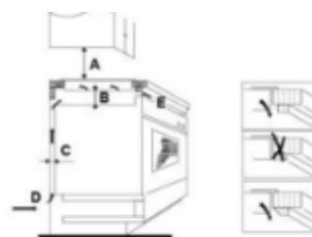

## OCHRONA ŚRODOWISKA:



Urządzenie, jego akcesoria i opakowanie należy zutylizować w sposób przyjazny dla środowiska. Nie wyrzucać do odpadów domowych. Na terenie UE symbol ten oznacza, że produktu nie wolno wyrzucać razem z odpadami domowymi. Produkt zawiera cenne materiały nadające się do recyklingu i powinien zostać oddany do recyklingu. Ma to na celu ochronę środowiska i zdrowia ludzi, którym może grozić niekontrolowane usuwanie odpadów. Prosimy o zutylizowanie produktu za pośrednictwem odpowiednich systemów zbiórki odpadów lub przekazanie go w miejscu zakupu. Stamtąd zostaną one przekazane do recyklingu.