

INSTRUKCJA UŻYTKOWANIA – NAMIOT OGRODOWY 4 x 6 M – D00431















Dziękujemy za zakup tego produktu. Przed użyciem produktu należy dokładnie przeczytać i zrozumieć instrukcje zawarte w niniejszej instrukcji. Zachowaj instrukcję do późniejszego wykorzystania. Jeśli przekazujesz ten produkt innemu użytkownikowi, przekaż mu również niniejszą instrukcję obsługi. Produkt nadaje się wyłącznie do użytku domowego i nie jest przeznaczony do celów komercyjnych. Ani producent, ani sprzedawca nie ponoszą odpowiedzialności za jakiegokolwiek obrażenia, uszkodzenia lub awarie spowodowane niewłaściwym użytkowaniem produktu, niedbałym montażem i konserwacją lub niedbalstwem.

OSTRZEŻENIE OGÓLNE:

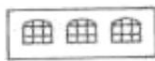
- Ostrożnie wyjmij namiot z pudełka, rozmontuj wszystkie części i sprawdź, czy któreś nie są uszkodzone. Jeśli znajdziesz jakiegokolwiek uszkodzenia, skontaktuj się z nami natychmiast. Jeśli złożysz namiot z uszkodzonymi częściami, a następnie się zawali, nie możesz ubiegać się o odszkodowanie.
- Rozstawiając namiot, należy zadbać o jego odpowiednią stabilność; namiot musi zostać rozstawiony na płaskiej i twardej powierzchni.
- namiot należy dodatkowo zakotwiczyć za pomocą śledzi i lin, lub śruby
- ostrożnie obchodź się z namiotem podczas jego mocowania, aby go nie uszkodzić
- nie stosuj siły przy rozkładaniu namiotu
- namiot służy jako ochrona przed słońcem, przeciągami i letnimi opadami deszczu (chyba że w opisie produktu podano inaczej)
(jeśli nie zaznaczono inaczej)
- jeżeli namiot znajduje się na otwartej przestrzeni, a prędkość wiatru przekracza 6 m/s, zalecamy zdjęcie plandek (dachu i ścian bocznych), aby zapobiec ewentualnym uszkodzeniom; jeżeli prędkość wiatru przekracza 12 m/s, zalecamy złożenie namiotu; należy pamiętać, że gwarancja nie obejmuje uszkodzeń namiotu spowodowanych warunkami atmosferycznymi
- namiot przeznaczony jest do krótkotrwałego użytku i nie jest przeznaczony do użytku komercyjnego
- Dach i plandeki boczne należy czyścić wyłącznie letnią wodą z dodatkiem łagodnego mydła, a następnie pozostawić namiot do wyschnięcia w cieniu, aby zapobiec blaknięciu koloru.
- Do konserwacji namiotu nigdy nie należy używać kwasów lub rozpuszczalników alkalicznych, agresywnych środków czyszczących, twardych szczotek ani urządzeń do czyszczenia parowego - może to spowodować uszkodzenia nieobjęte gwarancją.
- Podczas przechowywania namiotu należy przechowywać go w suchym miejscu, które jest dobrze wentylowane. Zawsze przechowuj namiot w stanie suchym
- nie używaj otwartego ognia w namiocie ani w jego bezpośrednim otoczeniu
- nie rozbijaj namiotu w pobliżu systemów nawadniających, rur wodnych, gazowych lub elektrycznych
- nie pozostawiaj namiotu bez nadzoru, gdy zapowiadane są niekorzystne warunki atmosferyczne, lepiej wcześniej złożyć namiot

LISTA CZĘŚCI:

1#		8 szt.
2#		9 szt.
3#		8 szt.
		6 szt.
		6 szt.
		20 szt.
		8 szt.
		1 szt.
		2 szt.
		2 szt.
		4 szt.
		8 szt.
		60 szt.

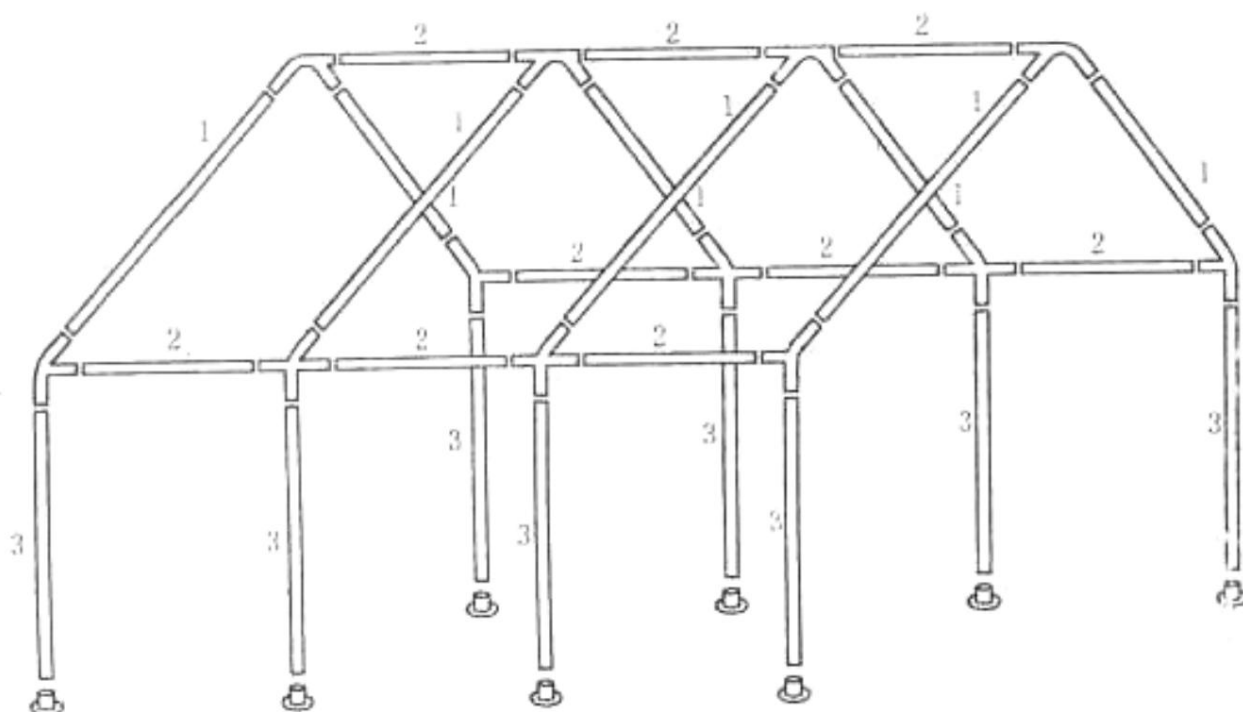

1.

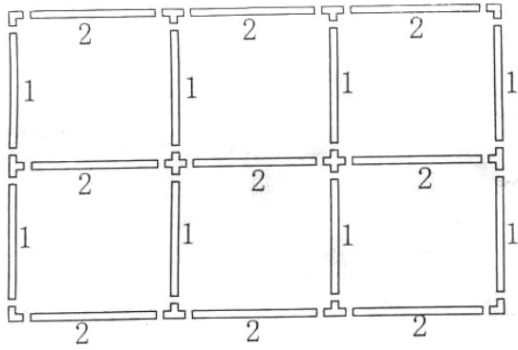

2.

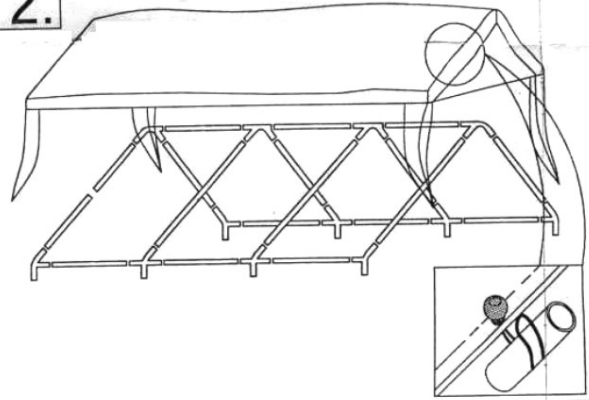

3.

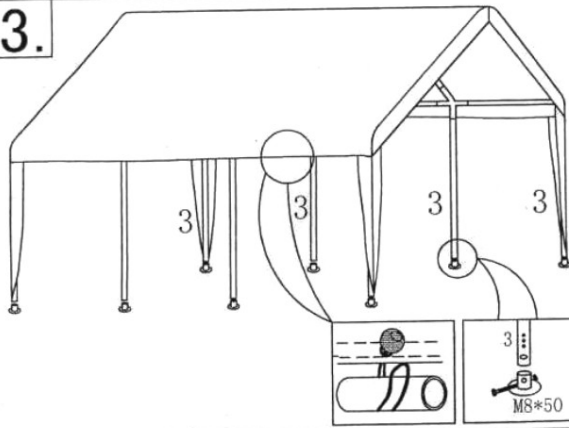

4.

