

INSTRUKCJA OBSŁUGI

MINI PIŁKARZYKI STOŁOWE Z NOGAMI 70 X 37 X 25 CM

M70124























PRZED MONTAŻEM I UŻYTKOWANIEM UWAŻNIE PRZECZYTAJ PONIŻSZĄ INSTRUKCJĘ. PROSIMY O ZACHOWANIE INSTRUKCJI W CELU UŻYCIA W PRZYSZŁOŚCI. JEŚLI DAJESZ LUB POŻYCZASZ KOMUŚ MINI STÓŁ DO PIŁKARSKICH, ZAWSZE DAJ GO IM Z DOŁĄCZENIEM DO NINIEJSZEJ INSTRUKCJI. PRODUKT NIE JEST PRZEZNACZONY DO UŻYTKU KOMERCYJNEGO.

OSTRZEŻENIA OGÓLNE:

- Umieść pudełko z towarem na płaskiej powierzchni i otwórz je ostrożnie, aby uniknąć uszkodzenia towarów w środku. •
- Ostrożnie wyjmij wszystkie poszczególne części i sprawdź, czy opakowanie zawiera wszystkie części. Zalecamy umieszczenie małych części w misce. • Następnie sprawdź wszystkie poszczególne części, aby upewnić się, że żadna z nich nie wykazuje oznak uszkodzenia lub wad.
- jeśli jakaś część jest brakująca lub nosi ślady zużycia uszkodzenia, skontaktuj się ze sprzedawcą natychmiast, nigdy nie montuj i nie używaj produktu
 - jeśli zmontujesz produkt z wadliwych części i ponownie ulegnie on uszkodzeniu uszkodzenia itp. Tego rodzaju uszkodzenia nie podlegają gwarancji. • Zawsze używaj produktu zgodnie z jego głównym przeznaczeniem, nigdy w inny sposób. • To nie jest zabawka dla dzieci, dlatego nie należy pozostawiać dzieci bez nadzoru podczas montażu. • Nie pozwalaj dzieciom obsługiwać produktu bez nadzoru. • Przed użyciem upewnij się, że produkt został prawidłowo i kompletnie zmontowany. Montaż powinien być przeprowadzony przez osobę dorosłą lub pod nadzorem osoby dorosłej.

Ostrzeżenie: Nieodpowiednie dla dzieci poniżej 3 lat! Zawiera małe części, które dziecko mogłoby połknąć - ryzyko zadławienia!

LISTA CZĘŚCI:

Číslo		Ks
A1		x 2
A2		x 6
A3		x 6
B1		x16
B2		x 6
B3		x 4
C1		x 1
E1		x 2
E2		x 2
E3		x 1
E4		x 2
E5		x 2
E6		x 2
E7		x12
E8		x 2
E9		x4
T1		x 1
T2		x 2
T3		x 1
T4		x 2

INSTRUKCJA INSTALACJI

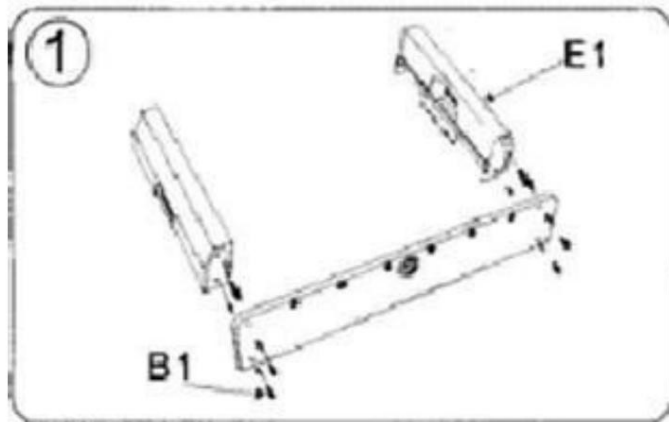

1
Připevněte oba přední díly E1
na bočnici E2 šrouby B1

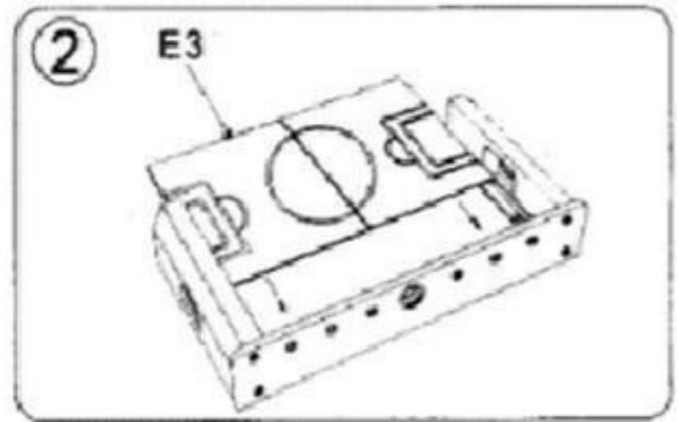

2
Vsuňte hrací pole E3 do drážky
obou předních dílu E1

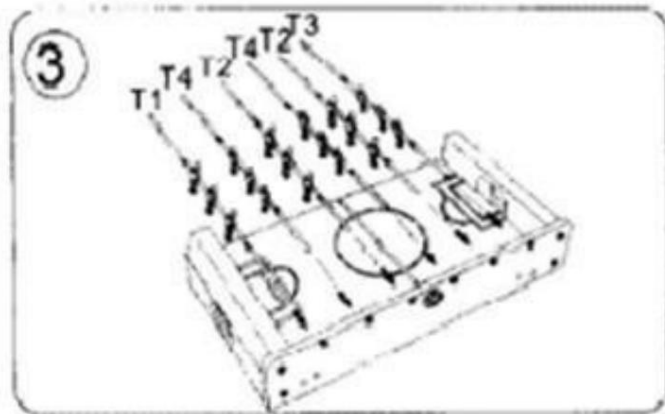

3
Vsuňte tyče s hráči T1-T4 do děr v
bočnicích. Dbejte na uspořádání
jednotlivých tyčí, tj. aby konce tyčí
s otvorem pro úchyty byly
umístěny vedle tyče bez otvoru

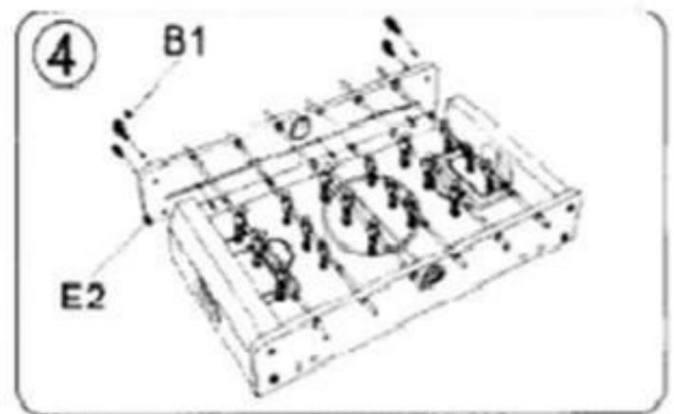

4
Vsuňte druhou bočnici E2 s otvory
na druhou stranu přes otvory na
tyčích a zašroubujte bočnici na
přední díly šrouby B1

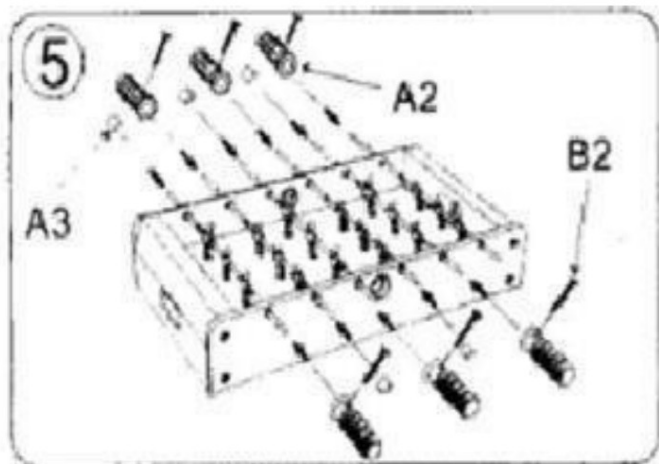

Upevněte držadla A2 na koncích tyčí s otvory a upevněte je šrouby B2 (jak je vyobrazeno na obrázku). Připevněte koncovky tyčí na opačném konci tyčí

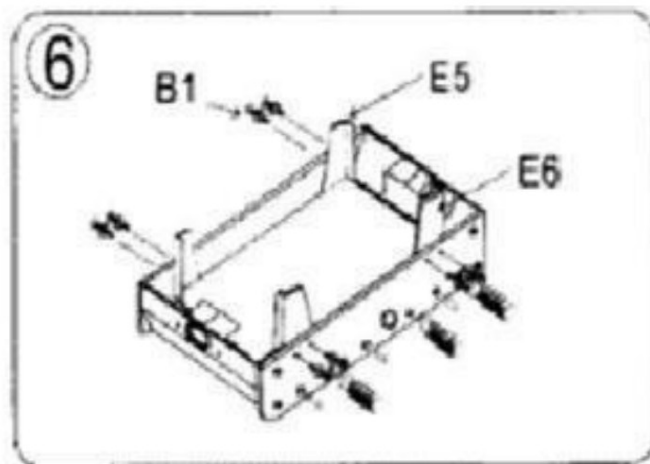

Připevněte 4 nohy (E5+E6) šrouby B1 jak je vyobrazeno na obrázku na vyznačené pozici

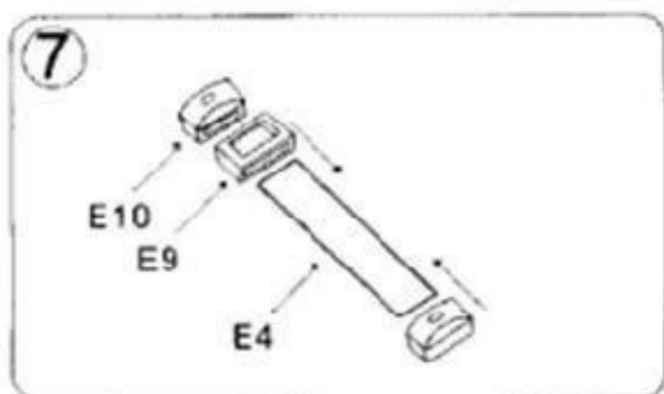

Sestavte manuální počítadla branek na pozice vyznačené na obrázku šrouby B3

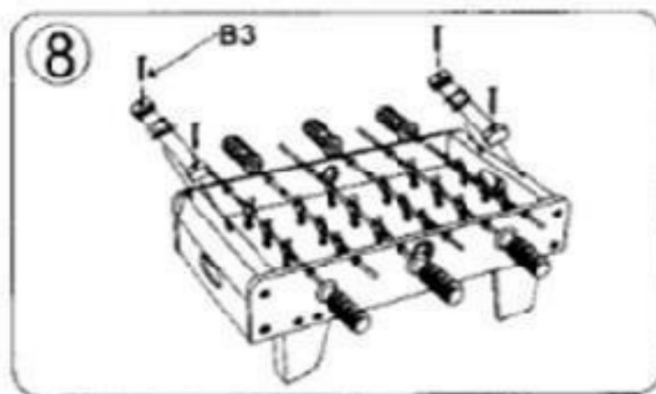

Připevněte obě počítadla branek na pozice vyznačené na obrázku šrouby B3