









INSTRUKCJA OBSŁUGI

Maszt flagowy aluminiowy

OSTRZEŻENIA OGÓLNE:

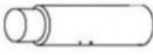
• Umieść pudełko z towarem na płaskiej powierzchni i otwórz je ostrożnie, aby uniknąć uszkodzenia towarów w środku. • Sprawdź, czy opakowanie zawiera wszystkie wymienione części. • Następnie sprawdź wszystkie części, aby upewnić się, że żadna z nich nie wykazuje oznak uszkodzenia lub wad. • Jeśli brakuje jakiegokolwiek części lub wykazuje ona oznaki uszkodzenia, skontaktuj się ze sprzedawcą natychmiast. Nigdy nie montuj ani nie używaj produktu. • Jeśli zmontujesz produkt z wadliwych części, a następnie ulegnie on dalszemu uszkodzeniu itp. Tego rodzaju uszkodzenia nie podlegają gwarancji. • Produkt należy zawsze używać zgodnie z jego głównym przeznaczeniem, nigdy w inny sposób. • Nie jest to zabawka dla dzieci, dlatego dzieci nie powinny znajdować się w pobliżu podczas montażu. • Nie należy pozwalać dzieciom obsługiwać produktu bez nadzoru. • Przed montażem należy uważnie przeczytać niniejszą instrukcję. • Ze względów bezpieczeństwa maszt należy zawsze umieszczać na otwartej przestrzeni, nigdy w bezpośrednim sąsiedztwie drzew lub budynków. • Należy zachować bezpieczną odległość od linii energetycznych. • Maszt jest przeznaczony do użytku w ekstremalnych warunkach pogodowych, takich jak silne wiatry lub burze. W przypadku złej pogody maszt należy wyczyścić • z tych powodów nie zalecamy stawiania go nad morzem lub w terenach górskich • nie należy używać flag większych niż 2,25 m² • flagę należy zdejmować w celu czyszczenia co 6-8 tygodni, aby zapewnić długą żywotność produktu • w sprawie wszelkich pozwoleń na budowę należy zwrócić się do właściwego organu

LISTA SKŁADNIKÓW:

①	pouzdro k zapuštění do země		(1 x)	⑥	úchyt na lano		(1 x)
②	část stožáru (I)		(1 x)	⑦	karabina		(2 x)
③	část stožáru (II)		(1 x)	⑧	koncový uzávěr		(1 x)
④	část stožáru (III)		(4 x)	⑨	11 m lano		(1 x)
⑤	šroubky		(2 x)				

Klej nie jest dołączony.

MATERIAŁY I NARZĘDZIA POTRZEBNE:

- 1 rolka mocnej taśmy klejącej
- nożyczki
- łopata, motyka
- beton
- drewniany pręt do mieszania (ok. 1 m)
- poziomica
- śrubokręt
- super klej

KROK 1:

Najpierw złóż maszt, aby go przetestować, tak aby kolejność montażu była jasna i aby mieć pewność, że wszystkie części dobrze do siebie pasują. Zobacz poniższy obrazek.

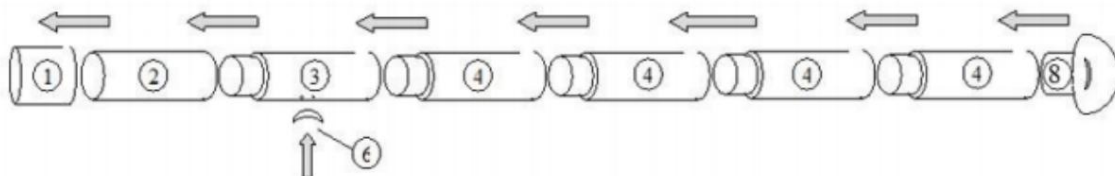

KROK 2:

Aby zapobiec przedostawaniu się betonu do obudowy, którą osadzasz w ziemi podczas betonowania, należy ją szczelnie uszczelnić taśmą klejącą ze wszystkich stron, patrz rysunek poniżej.

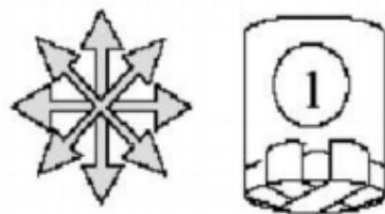

KROK 3:

W zależności od wytrzymałości gleby, wykopany dół powinien mieć wymiary około 85 x 85 x 80 cm. Jeśli gleba jest piaszczysta, potrzebny będzie większy otwór.

KROK 4:

Umieść w otworze pudełko bez pokrywy i dna (o wymiarach około 70 x 70 x 80 cm). Można użyć drewna, plastiku lub bardzo wytrzymałej tektury.

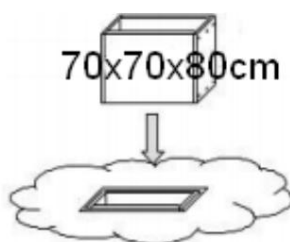

KROK 5:

Podłącz dolną część słupa I do obudowy montażowej w podłożu. Część masztowa jest pokryta taśmą klejącą. Teraz wypełnij szalunek betonem. Należy uważać, aby nie zalać tulei słupa betonem; jeśli beton dostanie się do środka, dalsza instalacja będzie bardzo utrudniona. Za pomocą drewnianego patyka przesuwaj beton, aż będziesz mieć pewność, że nie ma w nim pęcherzyków powietrza.

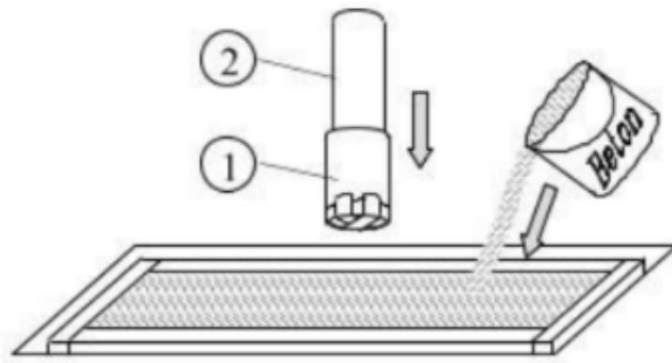

KROK 6:

Aby mieć pewność, że maszt jest prostopadły, konieczne jest teraz użycie poziomicy. Nawet niewielkie odchylenie przy osadzeniu obudowy w podłożu może spowodować wygięcie całego masztu. Najpierw ostrożnie wyjmij dolną część słupa I z obudowy mocującej do podłoża, gdyż jej ciężar może wpłynąć na położenie obudowy. Następnie wygładź powierzchnię fundamentu i pozwól betonowi stwardnieć. Wymaga to co najmniej 24 godzin.

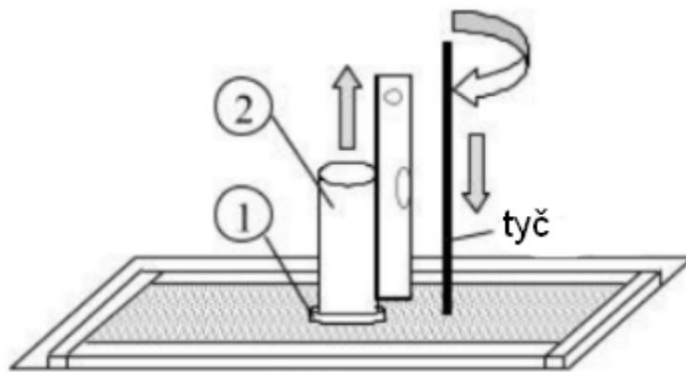

KROK 7:

Przymocuj linę do drugiej części masztu. Ostrożnie wkręć dwie dołączone śruby w wywiercone otwory i nałóż klej na otwory gwintowane, zanim wkręcisz je do końca. Należy zachować ostrożność przy obchodzeniu się z superglue. Najpierw przyklej jedną śrubę, a następnie drugą. Dokręć mocno, uważając, aby nie dokręcić zbyt mocno.

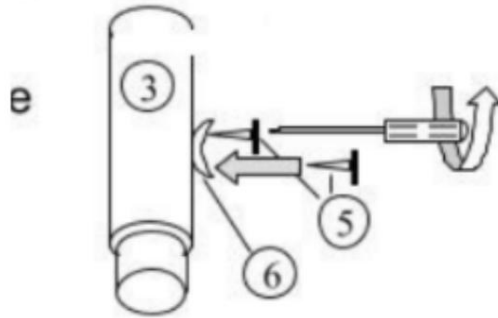

KROK 8:

Po stwardnieniu betonu należy usunąć szalunek i wypełnić krawędzie gliną.

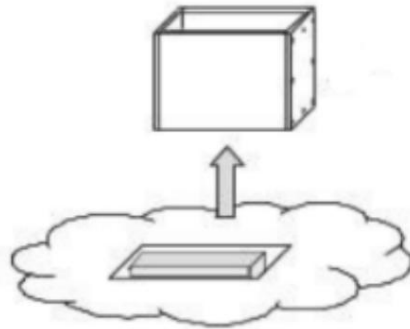

KROK 9:

Złóż maszt zgodnie z krokiem 1 i umieść zaślepkę na górnym końcu masztu. Zaślepka nie jest przykręcana.

KROK 10:

Aby prawidłowo przymocować flagę do liny wspinaczkowej, należy przewlec ją przez oczka karabinka. Zrób węzeł w odległości 5,4 m od początku liny, a drugi węzeł powinien mieć wielkość mniej więcej flagi. Przypnij zawiązane karabińczyki do pętli flagi. Teraz można podnieść flagę i przymocować linę do uchwytu.

