

INSTRUKCJA OBSŁUGI

MINI PIŁKARZYKI STOŁOWE Z NOGAMI 70 X 37 X 25 CM

M43251



PRZED MONTAŻEM I UŻYTKOWANIEM UWAŻNIE PRZECZYTAJ PONIŻSZĄ INSTRUKCJĘ. PROSIMY O ZACHOWANIE INSTRUKCJI W CELU UŻYCIA W PRZYSZŁOŚCI. JEŚLI DAJESZ LUB POŻYCZASZ KOMUŚ MINI STÓŁ DO PIŁKARSKICH, ZAWSZE DAJ GO IM Z DOŁĄCZENIEM DO NINIEJSZEJ INSTRUKCJI. PRODUKT NIE JEST PRZEZNACZONY DO UŻYTKU KOMERCYJNEGO.

OSTRZEŻENIA OGÓLNE:

- Umieść karton z towarem na płaskiej powierzchni i otwórz go ostrożnie, aby uniknąć uszkodzenia towarów w środku.
- Ostrożnie wyjmij wszystkie poszczególne części i sprawdź, czy opakowanie zawiera wszystkie części. Zalecamy umieszczenie małych części w misce.
- Sprawdź wszystkie poszczególne części, aby upewnić się, że żadna z nich nie nosi śladów uszkodzenia lub wady





















- jeśli brakuje jakiegokolwiek części lub widać na niej ślady uszkodzenia, należy natychmiast skontaktować się ze sprzedawcą, nigdy nie należy składać ani używać produktu • jeśli produkt został złożony z wadliwych części, a następnie ponownie uległ uszkodzeniu uszkodzenia itp. Tego rodzaju uszkodzenia nie podlegają gwarancji.
- Zawsze używaj produktu zgodnie z jego głównym przeznaczeniem, nigdy w inny sposób. • To nie jest zabawka dla dzieci, dlatego dzieci nie powinny znajdować się w jej pobliżu podczas montażu. przenoszenie dzieci bez nadzoru
- Nie pozwalaj dzieciom obsługiwać produktu bez nadzoru. • Przed użyciem upewnij się, że produkt został prawidłowo i całkowicie zmontowany. zmontowane. Montaż powinien być przeprowadzony przez osobę dorosłą lub pod nadzorem osoby dorosłej.

Ostrzeżenie:

Nieodpowiednie dla dzieci poniżej 3 lat!

Zawiera małe części, które dziecko mogłoby połknąć - ryzyko zadławienia!

LISTA CZĘŚCI:

Číslo		Ks
A1		x 2
A2		x 6
A3		x 6
B1		x16
B2		x 6
B3		x 4
C1		x 1
E1		x 2
E2		x 2
E3		x 1
E4		x 2
E5		x 2
E6		x 2
E7		x12
E8		x 2
E9		x4
T1		x 1
T2		x 2
T3		x 1
T4		x 2

INSTRUKCJA INSTALACJI

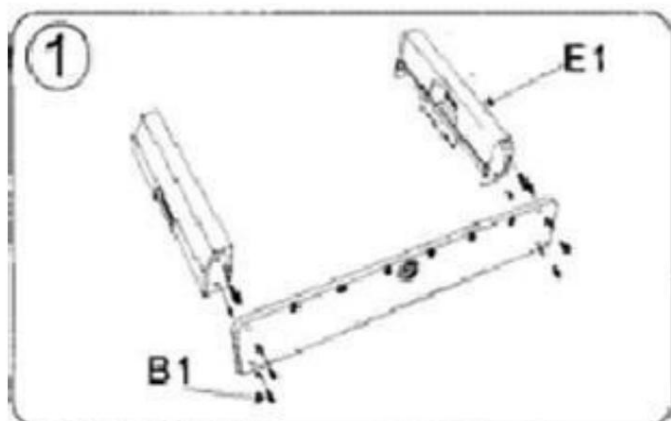

Připevněte oba přední díly E1 na bočnici E2 šrouby B1

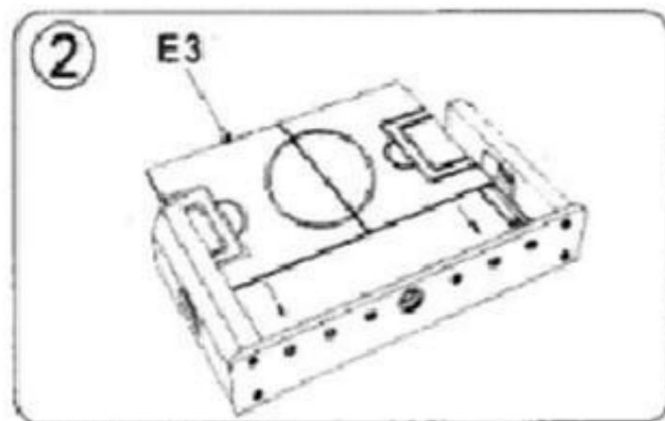

Vsuňte hrací pole E3 do drážky obou předních dílu E1

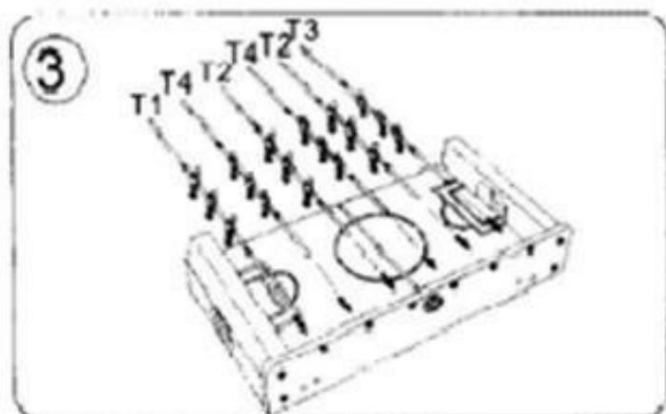

Vsuňte tyče s hráči T1-T4 do děr v bočnicích. Dbejte na uspořádání jednotlivých tyčí, tj. aby konce tyčí s otvorem pro úchyty byly umístěny vedle tyče bez otvoru

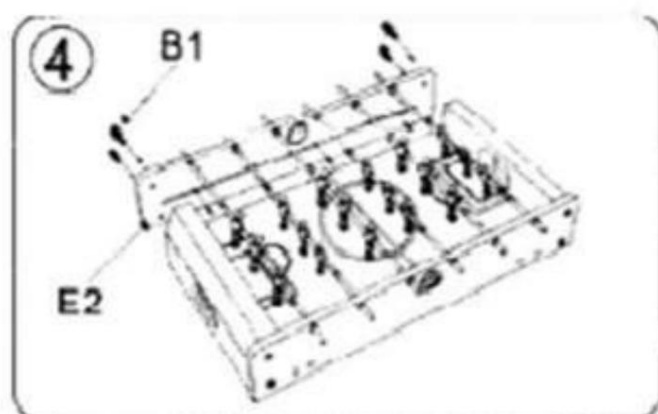

Vsuňte druhou bočnici E2 s otvory na druhou stranu přes otvory na tyčích a zašroubujte bočnici na přední díly šrouby B1

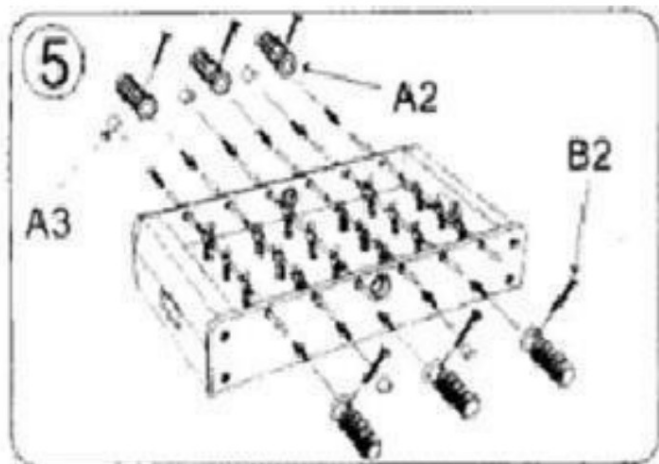

Upevněte držadla A2 na koncích tyčí s otvory a upevněte je šrouby B2 (jak je vyobrazeno na obrázku). Připevněte koncovky tyčí na opačném konci tyčí

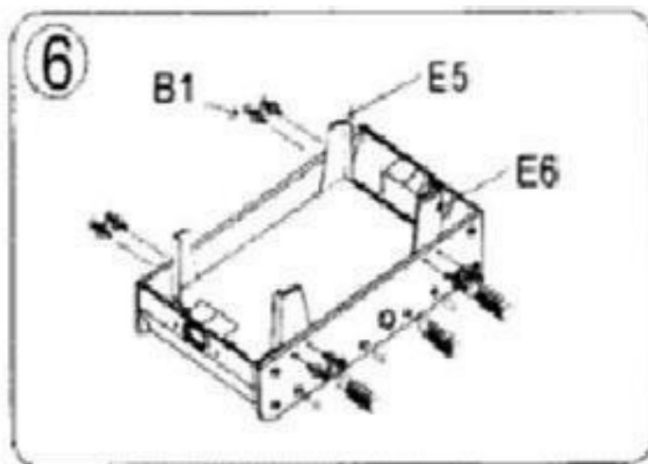

Připevněte 4 nohy (E5+E6) šrouby B1 jak je vyobrazeno na obrázku na vyznačené pozici

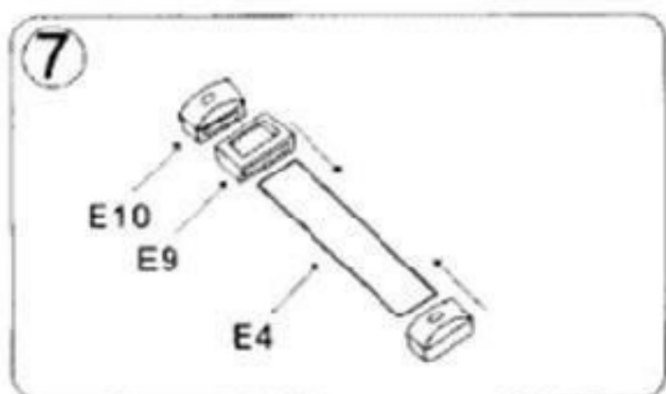

Sestavte manuální počítač branek na pozice vyznačené na obrázku šrouby B3

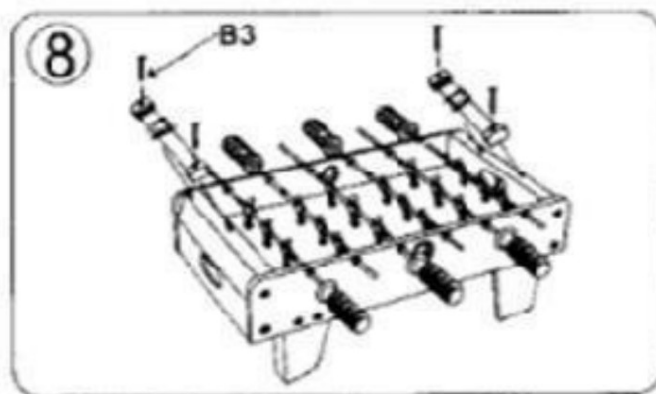

Připevněte obě počítačla branek na pozice vyznačené na obrázku šrouby B3