

## Płyta szklano-ceramiczna



Gratulujemy zakupu płyty kuchennej w naszej firmie. Aby mieć pewność, że deska będzie Ci sprawiała radość przez długi czas i spełni Twoje oczekiwania, przed użyciem przeczytaj poniższą instrukcję i zachowaj ją do późniejszego wykorzystania. Jeśli pożyczasz lub oddajesz płytę grzewczą komuś, zawsze przekazuj ją wraz z niniejszą instrukcją.

Produkt nie jest przeznaczony do użytku komercyjnego.

- Po rozpakowaniu urządzenia należy upewnić się, że jest ono nienaruszone i nie uległo uszkodzeniu podczas transportu.
- Przed podłączeniem urządzenia należy upewnić się, że jego napięcie znamionowe jest zgodne z napięciem w sieci zasilania.
- Podłączenie do dobrego uziemienia jest niezbędne i obowiązkowe. • Wszelkie modyfikacje instalacji elektrycznej domu może wykonywać wyłącznie wykwalifikowany elektryk. Niedostosowanie się do tej instrukcji może skutkować porażeniem prądem lub śmiercią.
- Nieprawidłowy montaż urządzenia może spowodować unieważnienie gwarancji. • Jeżeli po rozpakowaniu płyta grzewcza wykazuje jakiegokolwiek wady, nie należy jej nigdy uruchamiać i należy natychmiast skontaktować się ze sklepem. Dalsze korzystanie z płyty grzewczej może skutkować obrażeniami ciała lub uszkodzeniem mienia, za które dostawca nie ponosi odpowiedzialności. • Zawsze podłączaj płytę grzewczą zgodnie z instrukcją, aby mieć pewność, że zawsze będzie działać prawidłowo. • Urządzenie przeznaczone jest wyłącznie do użytku domowego. Nie należy używać urządzenia do celów innych niż te, do których jest przeznaczone. • Należy zachować szczególną ostrożność, gdy z płyty kuchennej korzystają dzieci lub przebywają w jej pobliżu dorośli.
- Jeśli płyta grzewcza znajduje się w miejscu dostępnym dla dzieci, konieczne jest, aby dzieci były cały czas pod nadzorem nadzór i niedopuszczanie, aby dzieci bawiły się kuchenką.
- Przed czyszczeniem, konserwacją lub pakowaniem płyty kuchennej należy odłączyć ją od gniazdka i pozostawić do ostrożnego ostygnięcia.
- Nie gotuj na popękanej lub uszkodzonej powierzchni. Jeśli płyta grzewcza ulegnie uszkodzeniu lub pęknięciu, należy natychmiast wyłączyć urządzenie i skontaktować się z wykwalifikowanym elektrykiem. • Podczas użytkowania dostępne części urządzenia nagrzewają się i mogą powodować oparzenia.
- Nie dopuszczaj do kontaktu ciała, odzieży lub innych przedmiotów (poza odpowiednimi naczyniami kuchennymi) ze szklano-ceramicznym urządzeniem.
- Nie pozostawiaj żadnych przedmiotów ani naczyń na urządzeniu. • Nigdy nie umieszczaj na urządzeniu materiałów ani przedmiotów łatwopalnych. • Nigdy nie używaj urządzenia do ogrzewania pomieszczenia. • Urządzenie przeznaczone jest wyłącznie do użytku domowego.

1. Tylna płyta grzewcza 1800W
2. Przednia płyta grzewcza 1200W
3. Panel sterowania

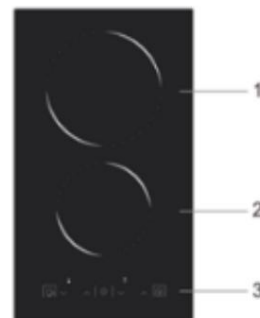

1. Strefa grzewcza
2. Sterowanie mocą / sterowanie timerem
3. Sterowanie blokadą bezpieczeństwa
4. Sterowanie włączaniem / wyłączaniem
5. Sterowanie zwiększeniem mocy



Elementy sterujące są dotykowe, więc nie trzeba ich naciskać.

- Użyj koniuszka palca.
- Za każdym razem, gdy zostanie wykryte dotknięcie, rozlegnie się sygnał dźwiękowy.
- Upewnij się, że elementy sterujące są zawsze czyste i suche oraz że nie są dotykane przez osoby postronne. żaden przedmiot ani tkanina.

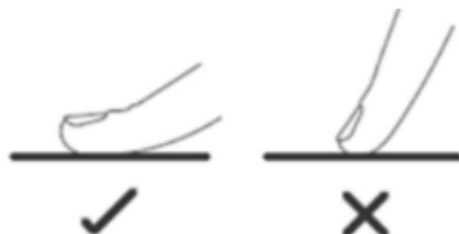

Wybierz poziom gotowania, dotykając przycisku „ ” lub „ ”. Poziom gotowania można zmienić w dowolnym momencie gotowania.



Wyłącz całą płytę grzejną dotykając przycisku WŁ./WYŁ.



„H” wskazuje, która strefa gotowania jest gorąca w dotyku.

Napis zniknie po ostygnięciu powierzchni do bezpiecznej temperatury.

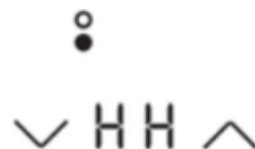

- Można zablokować elementy sterujące, aby zapobiec przypadkowej manipulacji (np. przypadkowemu włączeniu płyty kuchennej).
- Jeśli blokada została aktywowana, wszystkie elementy sterujące, z wyjątkiem panelu sterowania, są nieaktywne.
- Element ON/OFF zablokowany.

Blokowanie elementów sterujących:

- Po dotknięciu blokady bezpieczeństwa zaświeci się kontrolka.

Odblokowanie elementów sterujących:

- Naciśnij i przytrzymaj blokadę bezpieczeństwa przez 3 sekundy.
- Teraz możesz korzystać z płyty kuchennej.

Czujnik temperatury może monitorować temperaturę wewnątrz płyty kuchennej.

Jeżeli temperatura będzie zbyt wysoka, płyta automatycznie przestanie działać.

Litera „H” oznacza, że pole grzejne jest nadal gorące.

Automatyczne wyłączenie jest funkcją bezpieczeństwa Twojej płyty ceramicznej.

Jeśli zapomnisz wyłączyć płytę grzejną, wyłączy się ona automatycznie.

Nie używaj naczyń kuchennych z ostrymi krawędziami lub zaokrąglonym dnem.



Upewnij się, że dno naczynia jest gładkie, że leży płasko na płycie grzewczej i że ma taki sam rozmiar jak pole grzewcze. Zawsze umieszczaj patelnię na środku strefy gotowania.

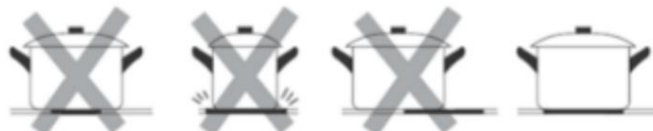

Zawsze podnoś garnki z kuchenki i nie naciskaj na nie, ponieważ może to zarysować szkło.



Instalacja:

1. Wytnij powierzchnię roboczą zgodnie z wymiarami podanymi na rysunku.
2. Minimalna odległość wokół otworu, umożliwiającą montaż i użytkowanie, wynosi 50 mm.
3. Upewnij się, że grubość powierzchni roboczej wynosi co najmniej 30 mm.
4. Wybierz materiał odporny na ciepło, aby uniknąć odkształceń powierzchni roboczej spowodowane promieniowaniem cieplnym.

A=480 mm  
B=270 mm  
C=50 mm (min.)  
D=50 mm (min.)  
E=50 mm (min.)  
F=50 mm (min.)

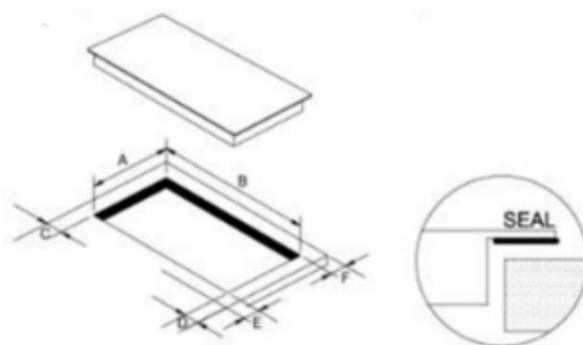

5. Płytę grzewczą należy umieścić poziomo.

A=50 mm (min.)  
B=50 mm (min.)

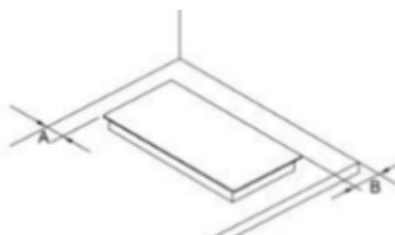

6. W każdym przypadku należy upewnić się, że płyta kuchenna jest dobrze wentylowana i że wlot i wylot powietrza nie są zablokowane.
7. Minimalna odległość między płytą grzewczą a szafką na naczynia wynosi 1,5 m.
8. Nad płytą kuchenną powinna znajdować się wolna przestrzeń co najmniej 76 cm.

A=760 mm  
B=50 mm (min.)  
C=30 mm (min.)

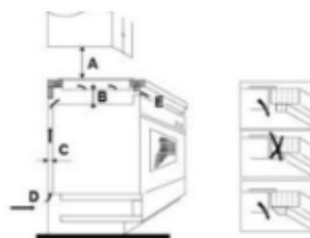

## OCHRONA ŚRODOWISKA:



Urządzenie, jego akcesoria i opakowanie należy zutylizować w sposób przyjazny dla środowiska. Nie wyrzucać do odpadów domowych. Na terenie UE symbol ten oznacza, że produktu nie wolno wyrzucać razem z odpadami domowymi. Produkt zawiera cenne materiały nadające się do recyklingu i powinien zostać oddany do recyklingu. Ma to na celu ochronę środowiska i zdrowia ludzi, którym może grozić niekontrolowane usuwanie odpadów. Prosimy o zutylizowanie produktu za pośrednictwem odpowiednich systemów zbiórki odpadów lub przekazanie go w miejscu zakupu. Stamtąd zostaną one przekazane do recyklingu.