

Chowany ekran boczny

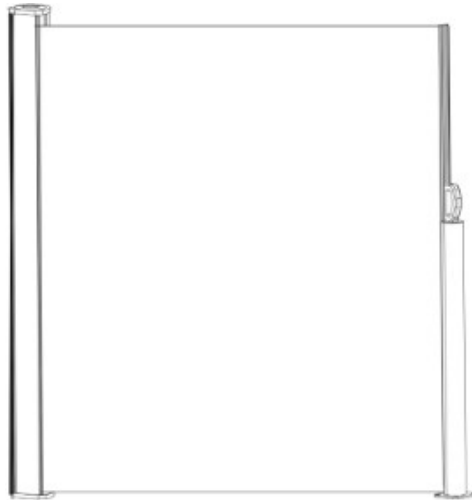







Gratulujemy zakupu ekranu bocznego naszej firmy. Aby mieć pewność, że ekran będzie służył przez długi czas i spełni Twoje oczekiwania, przed jego użyciem zapoznaj się z poniższymi instrukcjami, a następnie zachowaj je do późniejszego wykorzystania. Jeśli pożyczasz lub przekazujesz komuś ekran boczny, zawsze przekazuj mu go wraz z niniejszą instrukcją.

Produkt nie jest przeznaczony do użytku komercyjnego.

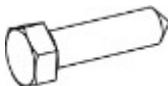
- Przed instalacją ekranu należy uważnie przeczytać niniejsze instrukcje.
- Fartuch należy zawsze montować zgodnie z instrukcjami, aby zapewnić jego prawidłowe działanie.
- Jeśli po rozpakowaniu ekran wykazuje jakiegokolwiek wady, nigdy go nie montuj i natychmiast skontaktuj się ze sklepem. Zbudowanie ekranu z wadliwych części może spowodować obrażenia ciała lub uszkodzenie mienia, za które dostawca nie ponosi odpowiedzialności.
- Nie należy go zwiijać w mokrym rękawie, aby zapobiec pleśni.
- Nigdy nie kontynuuj ciągnięcia po osiągnięciu maksymalnej długości wysuwu.
- Nie używaj ani nie przechowuj ekranu w pobliżu otwartego ognia lub łatwopalnych chemikaliów.
- Do czyszczenia ekranu należy używać wilgotnej szmatki, a następnie wysuszyć go do sucha.
- Nie używaj wybielacza ani drutu.
- Materiały opakowaniowe, takie jak folia, torby i pianka, należy przechowywać w miejscu niedostępnym dla niemowląt i dzieci.
- Od czasu do czasu sprawdzaj śruby i w razie potrzeby dokręcaj je.
- Jeśli w pobliżu znajdują się dzieci, muszą one być nadzorowane przez dorosłych przez cały czas.
- Nie pochylaj się nad ekranem ani nie naciskaj na niego z góry lub z boku.

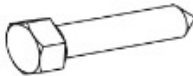
Długa część produktu (w której znajduje się ekran) może być zamocowana wyłącznie do ściany (nie można jej zamontować do podłoża).

	Mark		Wymiary	Liczba sztuk
A	Skrzynka na markizę Uwaga: wielkość produktu jest zależny od wyboru produktu podczas składania zamówienia Uwaga: montaż wyłącznie do ściany		300 x 180 cm lub 300 x 200 cm lub 300 x 160 cm Uwaga: jest to 1 sztuka zależna od wyboru produktu	(1 sztuka) 1 x 1 x 1 x
B	Kolumny markizy z mocowaniem do podłoża		300 x 180 cm lub 300 x 200 cm lub 300 x 160 cm	1 x 1 x 1 x
C	Kołek		M10 x 50 mm	4 x
D	Śruba z łbem sześciokątnym		M6 x 50 mm	4 x
E	Podkładka		M6	4 x
F	Kołek		M10 x 50 mm	4 x
G	Śruba z łbem sześciokątnym		M8 x 70 mm	4 x
H	Podkładka		M8	4 x

Wiertarka z wiertłem Ø 10

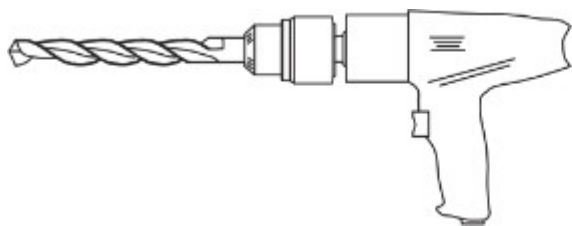

Metr 400 cm

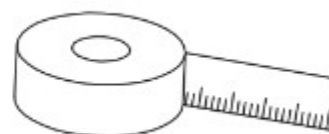

Klucz płaski rozmiar M10



Wkrętak

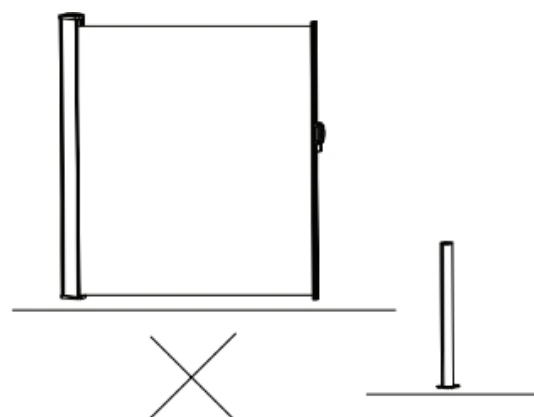
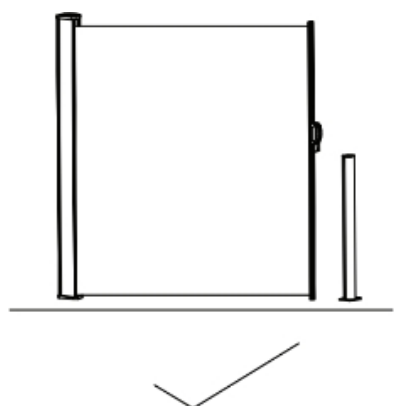

Uwaga: Płyta podstawy i uchwyt markizy bocznej muszą znajdować się dokładnie w jednej linii.

1. Przenieś pozycje wiercenia otworów pod skrzynkę ekranu na ścianę.

Wywierć w ścianie zaznaczone otwory na głębokość około 45 mm wiertłem o średnicy 10 mm.

Teraz włóż kołki M10 x 50 mm do wywierconych otworów.

Następnie włóż śruby sześciokątne z podkładkami na odległość około 7 mm.

Uwaga: odległości między śrubami są różne w zależności od wyboru wielkości produktu

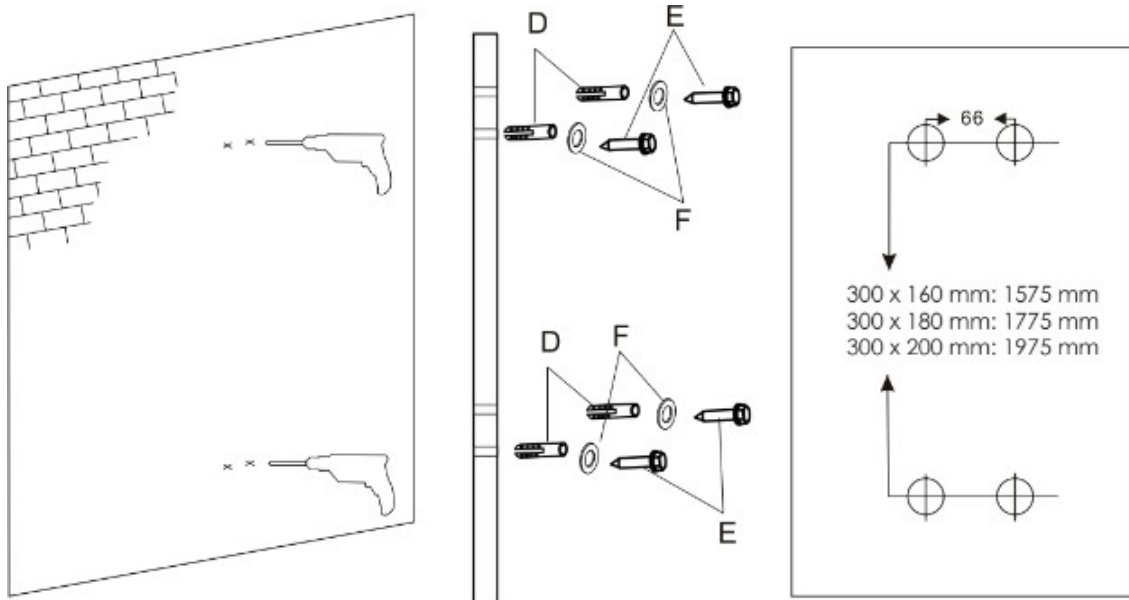

2. Zawieś skrzynkę od góry za pomocą śrub z łbem sześciokątnym M6 x 50 mm. Następnie dokręć całkowicie śruby sześciokątne M6 x 50 mm.

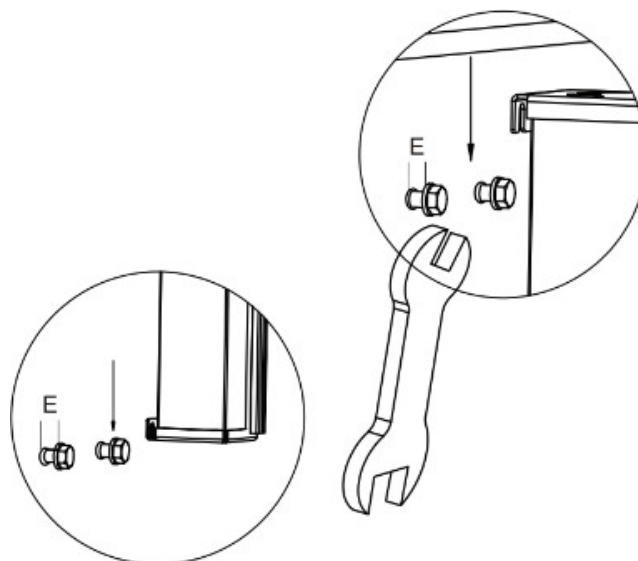

3. Zaznaczyć otwory w płycie w wymaganej odległości (maks. 300 cm) od ściany. Uwaga: Płyta podstawy i uchwyt markizy bocznej muszą znajdować się dokładnie w jednej linii. Płytę podstawy można zamontować wyłącznie na solidnej i nieusuwalnej podłodze.

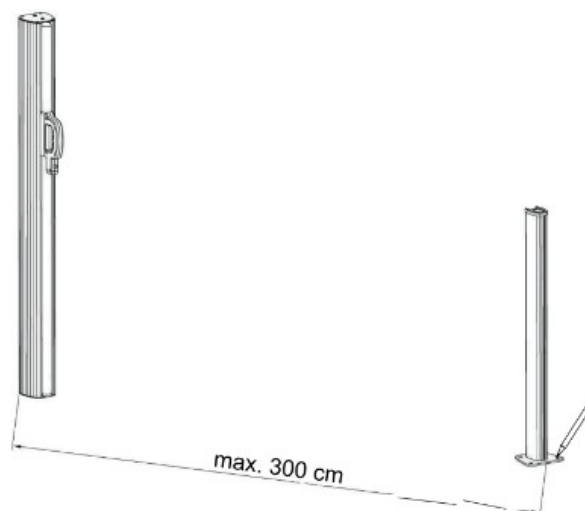

4. Wywierć zaznaczone miejsca wiertłem 10 mm na głębokość około 80 mm. Uwaga: Należy używać wiertła i kołków odpowiednich do podłoża. Teraz włóż kołki M10 x 50 mm do wywierconych otworów. Przymocuj słupek do podłogi za pomocą śrub z łbem stożkowym M8 x 70 mm i podkładek. Upewnij się, że śruby są dobrze osadzone. Uwaga: W zależności od powierzchni może być wymagany dodatkowy materiał montażowy (brak w zestawie).

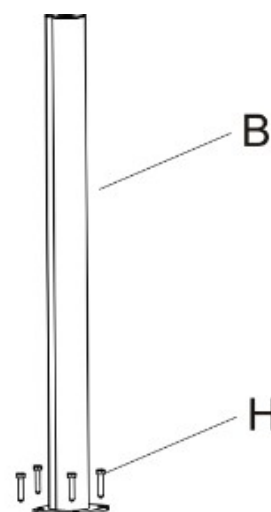
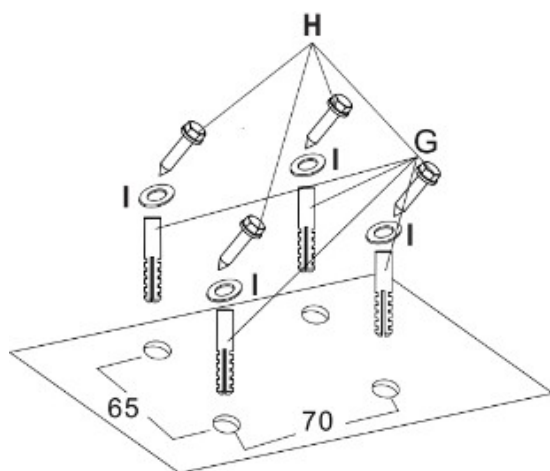

5. Nie puszczaj uchwytu podczas zwijania lub rozwijania markizy bocznej.

