

## Lustro łazienkowe z oświetleniem LED

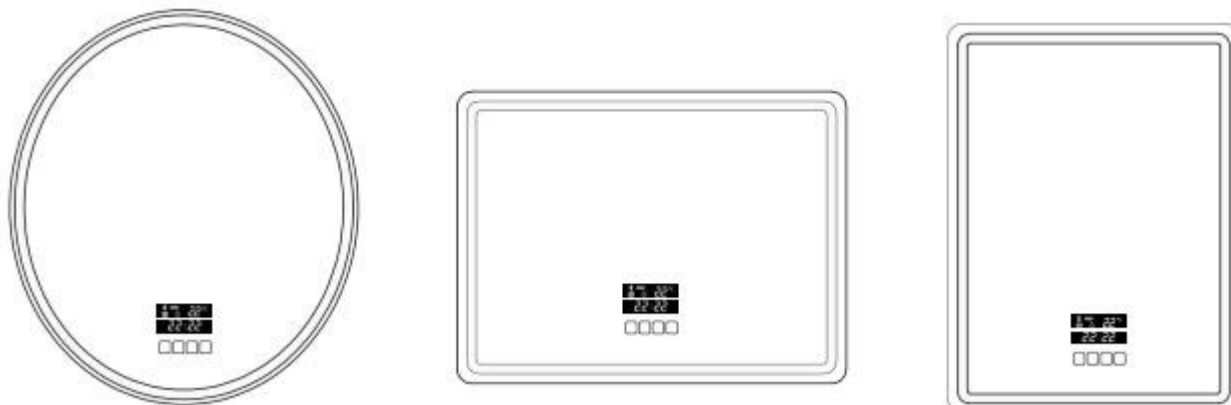

***Gratulujemy zakupu lustra od naszej firmy. Aby mieć pewność, że lustro będzie służyć przez długi czas i spełni Twoje oczekiwania, przed jego użyciem zapoznaj się z poniższymi informacjami***

***poniższe instrukcje, a następnie zachować je do późniejszego wglądu. Jeśli pożyczasz lub przekazujesz komuś lustro, zawsze przekazuj mu je z tymi instrukcjami.***

***Produkt nie jest przeznaczony do użytku komercyjnego.***

- Przed montażem lusterka należy dokładnie przeczytać wszystkie instrukcje.
- Zachować ostrożność podczas obsługi.
- Podczas instalacji i konserwacji należy zawsze wyłączać główne zasilanie.
- Nigdy nie kładź nierozpakowanego urządzenia w pozycji pionowej na twardej powierzchni.
- Chronić lustro i akcesoria przed uderzeniami.
- Aby uniknąć porażenia prądem, nie należy zanurzać przewodu zasilającego ani wtyczki w wodzie lub innej cieczy.
- Nie należy umieszczać go w pobliżu łatwopalnych przedmiotów.
- Nie należy umieszczać go w pobliżu metalowych przedmiotów, takich jak klucze, drobne pieniądze, spinacze do papieru i biżuteria,
- Przeczytaj wszystkie ostrzeżenia, informacje dotyczące bezpieczeństwa i konserwacji.
- Nadaje się wyłącznie do użytku w pomieszczeniach.
- Lustrzanki należy używać wyłącznie z dołączonym zasilaczem sieciowym i powiązanymi akcesoriami.
- Jeśli nie używasz lusterka LED, odłącz wtyczkę zasilania.
- Jeśli wystąpi nienaturalny stan, odłącz lustro LED i pozwól mu ostygnąć.
- Jeśli lustro jest umieszczone w bezpośredniej bliskości dzieci, konieczne jest, aby dzieci były nadzorowane przez cały czas.
- Jeśli po rozpakowaniu lustro wykazuje jakiegokolwiek wady, nigdy nie należy oddawać go do użytku i natychmiast skontaktować się ze sklepem. Oddanie go do użytku może spowodować obrażenia ciała lub uszkodzenie mienia, za które dostawca nie ponosi odpowiedzialności.
- Jeśli nie jest sprawny, musi zostać sprawdzony i naprawiony przez wykwalifikowanego elektryka.
- Z czasem elementy mocujące mogą się poluzować. Należy regularnie sprawdzać, czy wszystkie połączenia są dokręcone. W razie potrzeby dokręć je.

### Potrzebne narzędzia:

- Akumulatorowa wiertarko-wkrętarka
- Młot
- Śrubokręt
- Miernik

1. Zaznacz żądaną pozycję na ścianie.

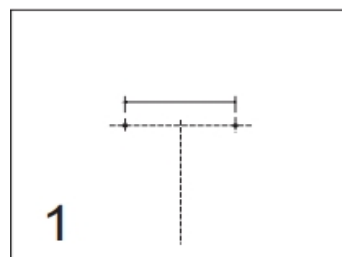

2. Wywierć zaznaczone otwory na środku ramy. Średnica i głębokość powinny być wystarczająco duże dla dostarczonych kołków.

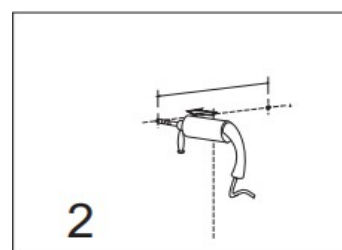

3. Włóż kołki do otworów.

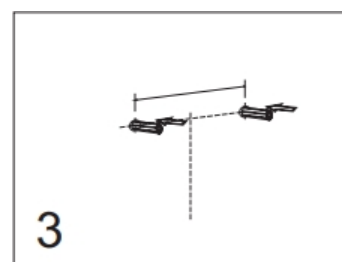

4. Wkręć śrubę zgodnie z ruchem wskazówek zegara w wywiercony otwór w ścianie. (Śruba powinna wystawać na 20-22 mm).

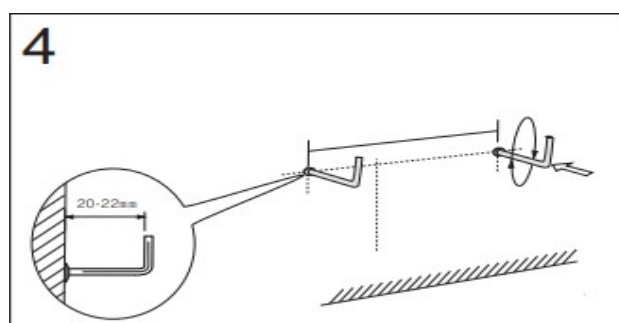



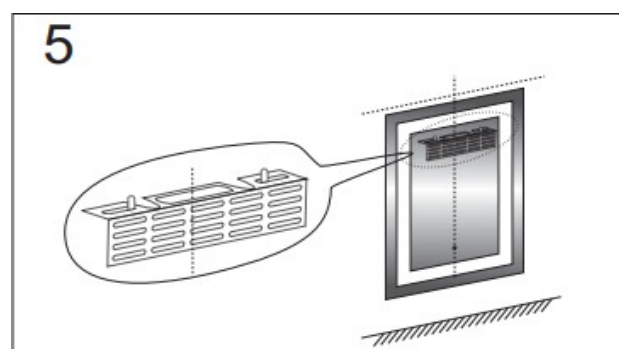





5. Zawieś lustro na ścianie.



# Ustawienia wyświetlacza



1. Naciśnij przycisk , aby włączyć światło. Po włączeniu światła na ekranie pojawi się symbol żarówki. 
2. Naciśnij i przytrzymaj ten sam przycisk , aby dostosować jasność światła.
3. Naciśnij ponownie przycisk , aby wyłączyć światło.
4. Naciśnij przycisk , aby włączyć **odmgławianie** lusterek, na ekranie pojawi się symbol , gdy odmgławianie jest włączone, naciśnij ponownie przycisk , aby wyłączyć odmgławianie.
5. **Ustawianie godziny:** Podczas ustawiania godziny, upewnij się, że bluetooth jest wyłączony, co jest symbolizowane przez  na wyświetlaczu, jeśli widzisz ten symbol na wyświetlaczu, wyłącz bluetooth przez długi czas.



przytrzymując przycisk  i symbol  znika, bluetooth jest wyłączony i możemy

Ustaw zegar, naciskając przycisk  przez 3 sekundy. Zegar zacznie migać, użyj przycisków '+' / '-', aby ustawić zegar, po szybkim naciśnięciu przycisku





'+' / '-' Po prawidłowym ustawieniu zegara należy pozwolić, aby godzina zaczęła migać, a po 3 sekundach miganie ustanie i godzina zostanie ustawiona.

6. Podłącz telefon komórkowy do lusterka przez Bluetooth.

Naciśnij przycisk  na lusterku, symbol  zacznie migać na wyświetlaczu lusterka. Teraz włącz bluetooth w telefonie komórkowym, znajdź nazwę lusterka XN22 i kliknij na nią.

telefon zostanie sparowany z lusterkiem i rozlegnie się cichy dźwięk, symbol przestanie migać i pojawi się ikona

Na ekranie pojawi się również symbol  wskazujący, że telefon jest sparowany, można teraz wybrać muzykę, która ma być odtwarzana w telefonie. Użyj przycisków głośności na telefonie, aby wyregulować głośność muzyki.

Naciśnij i przytrzymaj przycisk , aby wyłączyć Bluetooth, a symbole na wyświetlaczu lusterka znikną. Bluetooth został pomyślnie wyłączony.

### OCHRANA ŽIVOTNÍHO PROSTŘEDÍ:



Přístroj, jeho příslušenství a obal zlikvidujte šetrně k životnímu prostředí. Nevhazujte jej do domovního odpadu. V rámci EU tento symbol označuje, že výrobek nesmí být likvidován společně s domácími odpadky. Tento výrobek obsahuje cenné recyklovatelné materiály a měl by být předán do recyklačního systému, aby bylo chráněno životní prostředí a lidské zdraví, které by mohlo být poškozeno nekontrolovanou likvidací odpadu. Výrobek prosím zlikvidujte pomocí příslušných sběrných systémů nebo výrobek předejte k likvidaci tam, kde jste ho koupili. Odtud pak bude předán k recyklaci.